



KONICA MINOLTA

**bizhub 328i/258i**  
**MANUAL RAPID**



Giving Shape to Ideas



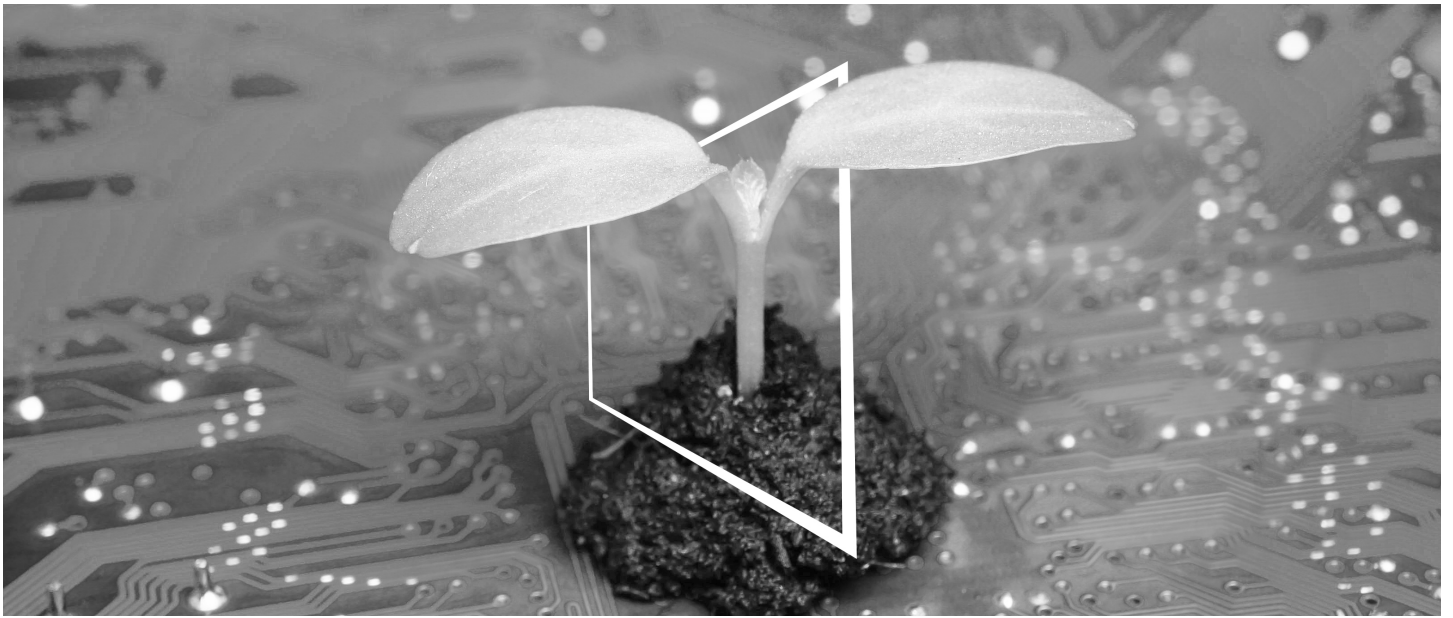

# CENTRUL DE RESURSE DIGITALE

## SUSTENABIL ȘI ÎNTOTDEAUNA ACTUALIZAT!

Fondul nostru de resurse digitale vă permite să vă transformați operațiile în unele mai sustenabile și mai eficiente. Accesați cele mai noi materiale și resurse de instruire referitoare la sistemul dumneavoastră, contribuind totodată la crearea unui mediu mai sustenabil. Nu este necesar să căutați îndelung și să imprimați informațiile pe hârtie.

### **Cele mai noi informații accesibile printr-o simplă apăsare de buton** Centrul de descărcări

Descărcați drivere de imprimantă, utilitare, manuale de operare etc. dintr-un singur loc, având garanția că informațiile sunt actualizate.

Accesați: <https://konicaminolta.eu/download-centre>



### **Instrucțiuni pas cu pas pentru sistemul dumneavoastră** iTraining

iTraining oferă o introducere a produsului în mediul online prin utilizarea unor videoclipuri clare cu explicații detaliate referitoare la toate funcțiile importante ale sistemului dumneavoastră. Aceste instrucțiuni pas cu pas facilitează familiarizarea cu sistemul dumneavoastră.

Accesați: <https://itraining.konicaminolta.eu>





# Cuprins

## 1 Informații privind siguranța

1.1	Introducere .....	1-3
1.2	Informații privind siguranța .....	1-4
1.3	Note referitoare la reglementări .....	1-9
1.4	Cerințe de spațiu .....	1-12
1.5	Măsuri de precauție la funcționare .....	1-13
1.6	Note și etichete de atenționare .....	1-14

## 2 Înainte de a utiliza acest aparat

2.1	Inițiative privind mediul .....	2-3
2.2	Destinația utilizării dispozitivelor MFP de birou .....	2-3
2.3	Grupuri țintă .....	2-4
2.4	Introducere în manualul de operare .....	2-4
2.5	Simboluri și notații utilizate în acest manual .....	2-5
2.6	Parolă administrator .....	2-5

## 3 Măsurile de securitate ale acestei unități principale

3.1	Despre măsurile de securitate .....	3-3
3.2	Pentru a evita accesul neautorizat din exterior .....	3-3
3.3	Modificarea parolei de administrator .....	3-3
3.4	Instalarea autentificării utilizatorului .....	3-4
3.5	Setarea filtrării adresei IP .....	3-4
3.6	Setarea de scanare a virușilor .....	3-4
3.7	Alte funcții de securitate .....	3-5

## 4 Utilizarea manualului de operare HTML

## 5 Informații privind aparatul

5.1	Componente opționale .....	5-3
5.2	Numele fiecărei componente (unitate principală) .....	5-6
5.3	Sursă de alimentare electrică .....	5-9

## 6 Informații privind panourile

6.1	Panou de comandă .....	6-3
6.2	Ecran tactil .....	6-4
6.3	Metode de log in .....	6-6

## 7 Încărcarea originalului și hârtiei

7.1	Încărcarea originalului .....	7-3
7.1.1	Încărcarea originalului în alimentatorul automat de documente .....	7-3
7.1.2	Amplasarea originalului pe geamul de originale .....	7-3
7.2	Încărcarea hârtiei .....	7-4
7.2.1	Încărcarea hârtiei în tava 1 - tava 2 .....	7-4
7.2.2	Încărcarea hârtiei în tava de rezervă .....	7-5
7.2.3	Încărcarea plicurilor .....	7-6
7.2.4	Încărcarea cărților poștale .....	7-8

7.2.5	Încărcarea colilor de etichete.....	7-11
7.2.6	Încărcarea hârtiei index.....	7-12

## 8 Operațiile disponibile la acest aparat

8.1	<b>Copierea.....</b>	<b>8-3</b>
8.2	<b>Cum se efectuează imprimarea.....</b>	<b>8-4</b>
8.3	<b>Cum se efectuează scanarea .....</b>	<b>8-5</b>
8.4	<b>Efectuarea transmisiei de faxuri.....</b>	<b>8-7</b>

## 9 Înregistrarea unei destinații

9.1	<b>Cum se înregistrează o destinație.....</b>	<b>9-3</b>
-----	---	------------

## 10 Dacă întâmpinați probleme, citiți acest text

<b>10.1</b>	<b>Principalele mesaje de eroare și soluții .....</b>	<b>10-3</b>
10.1.1	Verificarea unui mesaj de notificare de pe ecranul tactil .....	10-3
10.1.2	Atunci când apare un mesaj referitor la detectarea de viruși .....	10-3
10.1.3	Ecranul care apare la producerea unei blocări a hârtiei/capselor.....	10-4
10.1.4	Atunci când apare un mesaj referitor la o eroare.....	10-5
10.1.5	La apariția unui mesaj de eroare.....	10-6
<b>10.2</b>	<b>Când ecranul tactil nu este vizibil.....</b>	<b>10-7</b>
<b>10.3</b>	<b>Când calitatea de imprimare s-a deteriorat .....</b>	<b>10-8</b>
<b>10.4</b>	<b>La apariția unui mesaj pentru înlocuirea consumabilelor sau efectuarea curățării .....</b>	<b>10-11</b>
10.4.1	Informații privind unitatea de dezvoltare.....	10-11
10.4.2	Informații privind unitatea de cilindru.....	10-11
10.4.3	Informații privind cartușul de toner .....	10-14
10.4.4	Informații privind caseta de toner rezidual.....	10-16
10.4.5	Informații privind cartușul de capse.....	10-18
10.4.6	Informații privind resturile de perforare.....	10-20
<b>10.5</b>	<b>Înlocuirea unui cartuș de capse pentru finisorul FS-P04 .....</b>	<b>10-21</b>



## **Informații privind siguranța**



# 1 Informații privind siguranța

## 1.1 Introducere

Acest [manual rapid] utilizează ilustrații pentru a descrie procedurile de operare pentru funcțiile cel mai frecvent utilizate, într-o modalitate ușor de înțeles.

Începeți prin utilizarea acestui manual pentru a deveni experimentat cu funcțiile utile pe care le oferă acest aparat.

Pentru detalii privind diversele funcții, consultați manualul de operare.

Pentru a opera în siguranță și corect aparatul, citiți informațiile privind siguranța de la pagina 1-4 din acest manual înainte de utilizare.

În plus, acest manual conține următoarele informații. Asigurați-vă că ați citit manualul înainte să utilizați aparatul.

- Elementele care trebuie respectate pentru a utiliza în siguranță aparatul
- Informații privind siguranța produsului
- Măsuri de precauție atunci când utilizați aparatul

Ilustrațiile și ecranele utilizate în acest manual pot fi ușor diferite față de aspectul și ecranele echipamentului propriu-zis.



### Recomandări

- Vă rugăm să păstrați acest manual într-un loc sigur de unde să îl puteți accesa cu ușurință.

## 1.2 Informații privind siguranța

Vă rugăm să citiți secțiunea următoare înainte de a conecta aparatul la rețeaua de alimentare. Aici găsiți informații importante referitoare la protecția utilizatorului și prevenirea avarierii echipamentului.

Asigurați-vă că respectați toate măsurile de precauție indicate în diferitele secțiuni ale acestui manual.



Unele pasaje din cadrul acestei secțiuni ar putea să nu corespundă cu produsul achiziționat.

### Simboluri pentru avertismente și măsuri de precauție



















Respectați măsurile de siguranță.

Acest manual conține instrucțiuni care trebuie respectate cu strictețe, în permanență, pentru a se preveni vătămarea corporală atât în cazul dumneavoastră, cât și al altor persoane, precum și daunele materiale.

Vătămările corporale și daunele materiale care pot fi cauzate prin utilizarea improprie a produsului sunt clasificate conform următoarelor simboluri.









Indicație grafică	Descriere
 PERICOL	Manipularea necorespunzătoare poate cauza frecvent răni grave și decesul.
 AVERTISMENT	Manevrarea necorespunzătoare poate cauza vătămări corporale grave sau decesul.
 ATENȚIE	Manevrarea incorectă poate cauza vătămări corporale minore sau daune materiale.

Acestea sunt câteva dintre cele mai importante simboluri grafice.





Simboluri grafice	Descrieri	Simboluri grafice	Descrieri	Simboluri grafice	Descrieri
	Interdicții generale		Nu demontați		Nu atingeți
	Instrucțiune generală		Masă/Împământare		Scoateți din priză
	Măsuri generale de precauție		ATENȚIE temperatură înaltă		ATENȚIE pericol de electrocutare
	ATENȚIE pericol de prindere a mâinilor sau brațelor		ATENȚIE: piese mobile		ATENȚIE paletă de ventilator în mișcare
	ATENȚIE dublă polaritate/fuziune neutră		Poziția "PORNIT"		Poziția "OPRIT"
	Poziția "STANDBY"		Comutatoare cu buton cu apăsare		Masă/Împământare (bornă de legătură de protecție)
	Masă/Împământare (priză de pământ de protecție)				

## Conexiune la sursa de alimentare

### AVERTISMENT

<p>A nu se folosi alt cablu de alimentare decât cel inclus în pachet sau atașat produselor. Dacă nu ați primit un cablu de alimentare împreună cu aparatul, utilizați numai cablul de alimentare și priza specificate în documentația pentru utilizator. Utilizarea unui cablu diferit poate prezenta pericol de incendiu sau electrocutare. În cazul în care cablul de alimentare furnizat în pachet nu poate fi utilizat în țara în care se comercializează acest produs, utilizați un cablu de alimentare care respectă următoarele condiții sau contactați reprezentantul tehnic local.</p> <ul style="list-style-type: none"> <li>• Cablul de alimentare prezintă o tensiune și un curent nominal adecvate pentru plăcuța cu caracteristici a acestui aparat.</li> <li>• Cablul de alimentare este în conformitate cu reglementările în vigoare din această zonă.</li> <li>• Cablul de alimentare este prevăzut cu pin/terminal de împământare.</li> </ul>	
<p>Nu utilizați cablul de alimentare la alte produse. Nerespectarea acestei măsuri poate provoca incendiu sau electrocutare.</p>	
<p>Nu zgâriați, nu răzuțiți, nu plasați obiecte grele peste cablu, nu încălziți, nu răsuciți, nu îndoiți, nu călcați, nu trageți și nu deteriorați cablul de alimentare. Utilizarea unui cablu de alimentare deteriorat (conductor central expus, conductori întrerupți etc.) poate prezenta pericol de incendiu sau defectare a aparatului. Dacă depistați oricare dintre aceste situații, OPRIȚI imediat întrerupătorul de alimentare, deconectați cablul de alimentare de la priză, apoi contactați reprezentantul de service autorizat.</p>	
<p>Nu utilizați altă tensiune a sursei de alimentare decât cea specificată pe aparat. Nerespectarea acestei măsuri poate provoca incendiu sau electrocutare.</p>	
<p>Nu utilizați un adaptor cu priză multiplă pentru a conecta alte dispozitive sau aparate. Utilizarea unei prize la o valoare de curent mai mare decât cea marcată poate avea ca rezultat incendii sau electrocutări.</p>	
<p>Nu utilizați cabluri prelungitoare. Utilizarea unui cablu prelungitor poate provoca un incendiu sau electrocutare. În cazul în care cablul de alimentare furnizat cu produsul nu este suficient de lung pentru a fi conectat la o priză de perete, contactați reprezentantul tehnic local.</p>	
<p>Nu conectați sau deconectați cu mâinile umede cablul de alimentare, din cauza pericolului de electrocutare.</p>	
<p>Introduceți conectorul cablului de alimentare în întregime în priză. Nerespectarea acestei măsuri poate provoca incendiu sau electrocutare.</p>	
<p>Asigurați-vă că ați legat la masă acest produs. (Conectați cablul de alimentare al aparatului numai la o priză electrică prevăzută cu împământare.) Nerespectarea acestei măsuri și un eveniment improbabil legat de o scurgere poate provoca incendiu sau electrocutare.</p>	

### ATENȚIE

<p>Priza trebuie să se afle în apropierea echipamentului și să fie ușor accesibilă. În caz contrar, nu veți putea deconecta ștecherul de alimentare în caz de urgență.</p>	
<p>Nu așezați obiecte în jurul ștecherului de alimentare, deoarece deconectarea acestuia poate fi dificilă în situații de urgență.</p>	
<p>Nu apucați de cablul de alimentare atunci când îl deconectați. Trăgând de cablu, puteți să-l deteriorați, riscând să provocați un incendiu sau să vă electrocutați.</p>	
<p>Deconectați cablul de alimentare de la priză cel puțin o dată pe an și curățați zona dintre terminale. Praful acumulat între terminale poate provoca un incendiu.</p>	

## Instalarea

### AVERTISMENT

Nu lăsați acest ambalaj la îndemâna sugariilor și a copiilor. Nu utilizați în pătuțuri pentru copii, paturi, cărucioare sau țarcuri pentru copii. Pelicula subțire se poate lipi de nas și de gură și poate împiedica respirația. Acest ambalaj nu este o jucărie.



Nu așezați pe aparat vase cu flori sau alte vase care conțin apă, agrafe metalice sau alte piese metalice mici. Scurgerile de apă sau obiectele metalice scăpate în interiorul produsului pot provoca incendiu, electrocutare sau defectarea aparatului.

În cazul în care o bucată de metal, apă sau orice obiect străin similar pătrunde în interiorul produsului, treceți imediat întrerupătorul de alimentare în poziția de OPRIRE, deconectați cablul de alimentare de la priză și apelați la reprezentantul tehnic local sau la reprezentantul de service autorizat.



Cablul de alimentare trebuie să fie amplasat într-o locație unde nimeni nu poate călca și nu se poate împiedica de acesta. Călcarea sau alunecarea pe un cablu de alimentare poate determina încălzirea acestuia, ceea ce duce la incendii sau electrocutări.

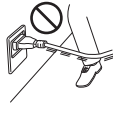

### ATENȚIE

< Dacă există instrucțiuni de utilizare a unor picioare de fixare >

După ce produsul a fost instalat, fixați-l cu ajutorul picioarelor de fixare.

Neutilizarea picioarelor de fixare poate determina mișcarea sau răsturnarea produsului.



Nu plasați produsul într-un loc cu praf, într-o locație expusă la aburi sau la fum, în apropierea unei mese de bucătărie, în baie sau în apropierea unui umidificator. Poate cauza incendiu, electrocutare sau avarie.



Nu așezați acest produs pe o masă instabilă sau înclinată ori într-un loc expus vibrațiilor și șocurilor. Acesta poate aluneca sau cădea, provocând vătămări corporale sau avarie mecanică.



Nu lăsați ca diverse obiecte să acopere orificiile de ventilație ale aparatului. Căldura se poate acumula în interior, rezultând incendii sau disfuncționalități.



Când mutați acest produs, asigurați-vă că ați deconectat cablul de alimentare și celelalte cabluri. Nerespectarea acestei măsuri poate avaria cablul sau poate provoca incendiu, electrocutare sau defectarea aparatului.



La mutarea produsului, păstrați-l întotdeauna în locațiile specificate în Manualul de operare sau în alte documente. Dacă unitatea este mutată în timp ce este depozitată în alte locații decât cele specificate, poate cădea, producând leziuni corporale grave.



## Utilizarea produsului

### AVERTISMENT

Nu modificați acest produs, deoarece acest lucru poate prezenta pericol de incendiu, electrocutare sau defectare a aparatului. Dacă produsul utilizează o unitate laser, sursa razei laser poate prezenta pericol de orbire.



Nu încercați să îndepărtați carcasele și panourile fixate pe acest produs. Unele produse pot avea în interior componente de înaltă tensiune sau o sursă de rază laser care prezintă risc de electrocutare sau orbire.



Întrerupeți utilizarea produsului dacă acesta se încălzește excesiv sau dacă emite fum sau un miros sau un zgomot neobișnuit. Aduceți imediat în poziția de OPRIRE întrerupătorul de alimentare, deconectați cablul de alimentare de la priză și apoi contactați reprezentantul tehnic local sau reprezentantul de service autorizat. Dacă utilizați aparatul în continuare în această stare, există pericol de incendiu sau electrocutare.



Întrerupeți utilizarea acestui produs dacă acesta a căzut sau are carcasa avariata. Aduceți imediat în poziția de OPRIRE întrerupătorul de alimentare, deconectați cablul de alimentare de la priză și apoi contactați reprezentantul tehnic local sau reprezentantul de service autorizat. Dacă utilizați aparatul în continuare în această stare, există pericol de incendiu sau electrocutare.



**⚠️ AVERTISMENT**

Nu utilizați sprayuri, lichide sau gaze inflamabile în interiorul aparatului sau în apropierea acestuia. Nu curățați componentele interne ale acestui aparat utilizând un aspirator cu gaz inflamabil. Pericol de incendiu sau de explozie.



< Dacă se utilizează un modul RFID (limitat la 13,56 MHz) destinat utilizării pentru comunicația de proximitate din interiorul aparatului sau pentru tehnologia de încălzire cu inducție electromagnetică (IH) (limitat la 20,05 kHz - 100 kHz) >  
Acest aparat generează un câmp magnetic slab.  
Dacă aveți un dispozitiv medical implantat (stimulator cardiac etc.) și aveți simptome neobișnuite când vă aflați lângă aparat, îndepărtați-vă de acesta și consultați imediat un medic. Vă rugăm să contactați reprezentantul tehnic local sau reprezentantul de service autorizat local dacă nu vă puteți da seama dacă produsul achiziționat corespunde sau nu.



< Dacă se utilizează un cititor de cartele IC fără contact >  
Dacă aveți un dispozitiv medical implantat (stimulator cardiac etc.), nu apropiați niciodată cititorul de cartele IC la o distanță mai mică de 12 cm față de dispozitivul implantat. Undele radio pot afecta funcționarea dispozitivului medical implantat (stimulator cardiac etc.).

**⚠️ ATENȚIE**

Utilizarea acestui produs într-o încăpere insuficient aerisită pe perioade lungi sau producerea unui volum mare de copii sau imprimări poate provoca un miros neplăcut de la aerul evacuat din aparat. Aerisiți bine încăperea.



În interiorul acestui produs există zone care se încălzesc puternic și care pot provoca arsuri. Când verificați interiorul unității cu privire la defecțiuni, cum ar fi un blocaj al hârtiei, nu atingeți piesele (din jurul unității de fuziune etc.) care sunt marcate cu o etichetă de atenționare "Caution HOT" (Atenție FIERBINTE). Acestea pot provoca arsuri.



Deconectați produsul de la priză dacă nu-l utilizați pentru o perioadă lungă de timp.



Când utilizați aparatul, nu priviți timp îndelungat în lumina lămpii. Pericol de afectare a vederii.



Nu utilizați hârtie capsată, hârtie conducătoare (precum hârtia argintie sau hârtia indigo) sau hârtie tratată termosensibilă/tratată pentru imprimare, deoarece, în caz contrar, se pot produce incendii.

**Consumabile**

Acest produs conține microparticule sintetice de polimer, așa cum este definit în Anexa XVII, paragraful 78 al regulamentului REACH. (Regulamentul 1907/2006 al Parlamentului European și al Consiliului) Gestionati astfel încât conținutul să nu fie eliberat în mediul înconjurător.

**⚠️ ATENȚIE**

Nu clătiți recipientele pentru toner, cartușele, recipientele sau pachetele.  
Eliminați corect recipientele pentru toner, cartușele, recipientele și pachetele după utilizare.

**⚠️ AVERTISMENT**











Nu aruncați toner sau un recipient care conține toner (de exemplu, cartușul de toner, unitatea de dezvoltare și caseta de toner rezidual) în foc deschis. Tonerul încins se poate împrăști, provocând arsuri sau alte pagube.

**⚠️ ATENȚIE**

Nu lăsați componentele aferente tonerului (de exemplu, cartușul de toner, unitatea de dezvoltare și caseta de toner rezidual) la îndemâna copiilor. Contactul acestor componente cu limba sau ingerarea tonerului vă pot afecta sănătatea.



 **ATENȚIE**

<p>Nu depozitați componentele aferente tonerului (de exemplu, cartușul de toner, unitatea de dezvoltare și caseta de toner rezidual) în apropierea dispozitivelor susceptibile la magnetism, precum echipamente de precizie și dispozitive de stocare a datelor, deoarece funcționarea acestora ar putea fi perturbată. Câmpurile magnetice pot provoca funcționarea defectuoasă a acestor produse.</p>	
<p>Nu deschideți forțat componentele aferente tonerului (de exemplu, cartușul de toner, unitatea de dezvoltare și caseta de toner rezidual). Dacă tonerul iese afară din recipient, acționați cu atenție pentru a evita inhalarea acestuia și chiar contactul cu pielea.</p>	
<p>Dacă tonerul ajunge pe piele sau pe haine, clătiți bine cu săpun și apă.</p>	
<p>Dacă inhalați toner, deplasați-vă într-un loc cu aer proaspăt și faceți gargare repetate cu apă din abundență. În caz de simptome precum tusea, solicitați asistență medicală.</p>	
<p>Dacă tonerul pătrunde în ochi, clătiți imediat ochii cu apă de la robinet timp de peste 15 minute. Dacă iritația persistă, consultați un medic.</p>	
<p>Dacă înghițiți toner, clătiți-vă gura și beți câteva pahare cu apă. Solicitați asistență medicală, dacă este necesar.</p>	
<p>Purtați echipament individual de protecție atunci când îndepărtați tonerul. Îndepărtați prin aspirare sau măturare materialul, introduceți-l într-o pungă și eliminați-l ca deșeu. Utilizați un aspirator dotat cu un filtru de înaltă eficiență pentru particulele din aer (High Efficiency Particulate Air - HEPA). Aspiratorul trebuie să fie conectat electric și legat la masă pentru a disipa electricitatea statică. Pentru a evita generarea prafului, evitați măturarea.</p>	
<p>Nu atingeți niciodată contactele electrice ale unităților (de exemplu, cartușul de toner și unitatea de dezvoltare), deoarece descărcările electrostatice pot deteriora produsul.</p>	
<p>Înainte de manevrare, consultați documentația utilizatorului, pentru informațiile privind siguranța.</p>	
<p>&lt;Dacă vi se solicită să înlocuiți unitatea de fuziune&gt; Secțiunea de fuziune este extrem de fierbinte. Înainte de înlocuirea unității de fuziune, deschideți ușile și capacele aparatului. Apoi, lăsați unitatea principală inactivă pentru o perioadă de timp specificată și asigurați-vă că secțiunea de fuziune s-a răcit la temperatura camerei. Nerespectarea acestor instrucțiuni poate determina producerea de arsuri.</p>	 

## 1.3 Note referitoare la reglementări

### Informații privind numele certificat al modelului

Acest produs este certificat cu următoarele nume de modele:  
model bizhub 328i și bizhub 258i marca KONICA MINOLTA.

### Marcajul CE (Declarația de conformitate) pentru utilizatorii din Uniunea Europeană (UE)

Prin prezenta, Konica Minolta declară că modelele de echipamente radio specificate mai sus sunt în conformitate cu Directiva 2014/53/UE.

Textul complet al Declarației de conformitate UE este disponibil la următoarea adresă de internet:  
<https://www.konicaminolta.eu/eu-en/support/download-centre>  
Selectați produsul dumneavoastră și deschideți secțiunea "Documente privind siguranța".

Acesta este un produs laser din clasa 1 destinat utilizării de către consumatori în conformitate cu EN 50689:2021.

#### **⚠️ AVERTISMENT**

- Acest dispozitiv se va utiliza cu un cablu de interfață ecranat. Utilizarea cablurilor neecranate poate provoca interferențe cu comunicațiile radio și este interzisă de directivele UE.

Puterea maximă a frecvențelor radio transmise în banda de frecvență (EIRP):

Nume modul	Bandă de frecvență	Putere radiații
UK-221 include modulul fără fir omologat, MODELUL WN4521L:	2,4 GHz	Max. 20 dBm
	5 GHz	Max. 23 dBm
EK-609 include modulul fără fir omologat, MODELUL MBH7BLZ02:	2,4 GHz	Max. 3 dBm

Notă: Este posibil ca frecvența de 5 GHz să nu fie disponibilă

Acest echipament radio este restricționat exclusiv utilizării în spații interioare. Utilizarea în spații exterioare este interzisă.

Această restricție se aplică tuturor țărilor enumerate în tabelul de mai jos.



AT	BE	BG	CH	CY	CZ	DE	DK	EE
EL	ES	FI	FR	HR	HU	IE	IS	IT
LI	LT	LU	LV	MT	NL	NO	PL	PT
RO	SE	SI	SK	TR				

## UKCA marking (Declaration of Conformity) for users of the Great Britain

Hereby, Konica Minolta declare that the radio equipment models specified above are in compliance with the essential requirements and other relevant provisions of Radio Equipment Regulations.

The latest version of the Declaration of Conformity is available at our official website.

Maximum radio-frequency power transmitted in the frequency band (EIRP):

Module name	Frequency band	Radiation power
UK-221 includes approved Wireless module, MODEL WN4521L:	2.4 GHz	Max. 20 dBm
	5 GHz	Max. 23 dBm
EK-609 includes approved Wireless module, MODEL MBH7BLZ02:	2.4 GHz	Max. 3 dBm

Note: 5 GHz may not be available.

This radio equipment is restricted to indoor use only. Outdoor use is prohibited.

This restriction applies to all the countries listed in the table below.



UK | UK (NI)

## For users in countries not subject to class B regulations

### **⚠ WARNING**

- This is a Class A product. In a domestic environment this product may cause radio interference in which case the user may be required to take adequate measures.
- This device must be used with a shielded interface cable. The use of non-shielded cables is likely to result in interference with radio communications and is prohibited under CISPR rules and local rules.

## Certificare GS

Acest dispozitiv nu este destinat utilizării în câmpul de vizualizare direct la locuri de muncă cu expunere vizuală. Pentru a evita reflexii incomode în locurile de muncă cu expunere vizuală, acest dispozitiv nu trebuie amplasat în câmpul de vizualizare direct.

## Securitatea laser

Acesta este un aparat digital care funcționează prin utilizarea unui laser. Laserul nu reprezintă niciun pericol dacă unitatea principală este utilizată conform instrucțiunilor din manuale.

Întrucât radiațiile emise de laser sunt menținute în întregime în incinta unei carcase de protecție, raza laser nu poate ieși din aparat în niciuna din fazele utilizării normale.

Acest aparat este certificat ca produs laser din clasa 1 conform IEC 60825-1: 2014: Aceasta înseamnă că acest aparat nu produce radiații laser periculoase.

## Radiații laser interne

Puterea maximă în medie a radiațiilor: 8,1  $\mu$ W (bizhub 328i), 7,1  $\mu$ W (bizhub 258i) la apertura laserului unității capului de imprimare.

Lungime de undă: 770-800 nm

Acest aparat utilizează o diodă laser clasa 3B, care emite o rază laser invizibilă.

Dioda laser și oglinda poligonală pentru scanare sunt integrate în unitatea capului de imprimare.

Unitatea capului de imprimare **NU ESTE UN ELEMENT CU ÎNTREȚINERE LOCALĂ**:

Prin urmare, unitatea capului de imprimare nu trebuie deschisă în nicio situație.



### **⚠️ AVERTISMENT**

**Utilizarea altor comenzi, reglaje sau execuția altor proceduri decât cele specificate în prezentul manual pot provoca expunerea la radiații periculoase.**

- Acesta este un laser semiconductor. Puterea maximă a diodei laser este de 25 mW, iar lungimea de undă este de 770-800 nm.

## Eticheta de securitate laser

O etichetă de securitate laser este atașată la exteriorul aparatului, așa cum este indicat mai jos.



și/sau  
respectă 21 CFR 1040.10 și 1040.11,  
cu excepția conformității cu  
IEC60825-1 ED.3, așa cum este descris în  
notificarea privind laserul nr. 56, de la data de 8 mai 2019

## Emisia de ozon

Amplasați aparatul într-o cameră bine aerisită

În timpul funcționării normale a aparatului, se generează o cantitate neglijabilă de ozon. Din această cauză, după o funcționare îndelungată într-o încăpere insuficient aerisită, se poate simți un miros neplăcut. Pentru a asigura un mediu de utilizare confortabil, sănătos și sigur, se recomandă o bună aerisire a încăperii.

## Zgomotul acustic

Nivelul de presiune sonoră maxim emis este de 70 dB(A) sau mai mic, conform EN ISO 7779.

## RoHS

Acest produs este în conformitate cu Directiva RoHS (2011/65/UE).

Nu toate sursele de lumină instalate pe acest aparat sunt destinate pentru utilizare în alte aplicații.

## Cablu telefonic (pentru utilizatorii din țările care respectă reglementările din clasa B)

Conectați un cablu telefonic cu miez de ferită la portul de telecomunicații al aparatului. (Conectați mufa modulară de la capătul dotat cu miez de ferită al cablului telefonic la portul de telecomunicații.)

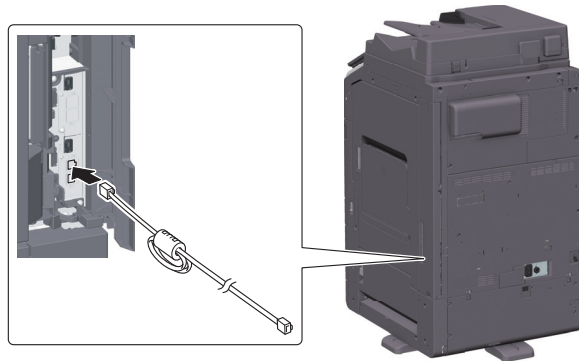

## Gazdă USB

Conectați dispozitivele USB (de memorie, autentificare, hub etc.) direct la gazda USB. Dacă se utilizează un cablu prelungitor, pot apărea interferențe electromagnetice.

## ETSI

S-a confirmat faptul că facsimilul îndeplinește standardele (sau cerințele) ETSI pentru conectarea pan-europeană a terminalelor individuale la rețeaua telefonică publică cu comutare (PSTN).

## 1.4 Cerințe de spațiu

Pentru a vă asigura că funcționarea aparatului, alimentarea cu consumabile, înlocuirea de piese și întreținerea periodică pot fi efectuate cu ușurință, respectați cerințele de spațiu recomandate detaliate mai jos.

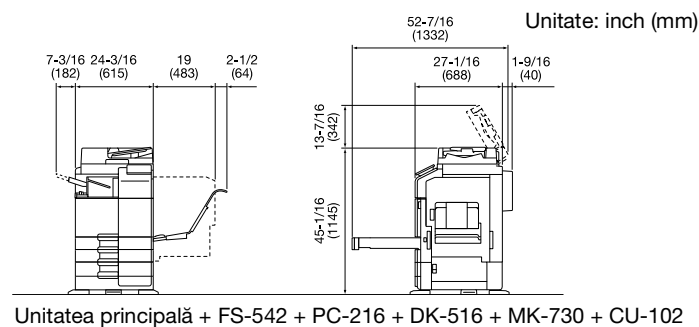

## NOTĂ

Aveți grijă să asigurați un spațiu de 8 inch (200 mm) sau mai mult în spatele acestui aparat, pentru canalul de aerisire.

## 1.5 Măsuri de precauție la funcționare

Pentru a asigura performanțele optime ale acestui aparat, respectați măsurile de precauție enumerate mai jos.

### Sursa de alimentare

Cerințele referitoare la sursa de alimentare sunt următoarele.

- Fluctuații de tensiune: Maximum  $\pm 10\%$  (la 110 V/120 V/de la 220 la 240 V CA)
- Fluctuații de frecvență: Maximum  $\pm 3$  Hz (la 50 Hz/60 Hz)
- Utilizați o sursă de alimentare cu fluctuații minime posibile de tensiune sau de frecvență.

### Mediu de operare

Cerințele de mediu pentru funcționarea corectă a aparatului sunt următoarele.

- Temperatură: 50°F (10°C) - 86°F (30°C) cu fluctuații de cel mult 18°F (10°C) pe oră
- Umiditate: 15% - 85% cu fluctuații de cel mult 10% pe oră

### Datele stocate în acest aparat

Pentru a preveni scurgerea de date, se recomandă ștergerea tuturor datelor stocate pe toate spațiile de stocare utilizând funcția de suprascriere a tuturor datelor înainte de a transfera sau elimina aparatul sau înainte de a-l returna în cazul în care acesta a fost închiriat.

Pentru detalii privind funcția de suprascriere a tuturor datelor, consultați Manualul de operare. Contactați reprezentanța locală de service înainte de ștergerea datelor.

Se recomandă realizarea periodică a unor copii de rezervă, drept măsuri în cazul defectării spațiului de stocare. Pentru informații detaliate privind spațiul de stocare de rezervă, contactați reprezentanța locală de service.

## 1.6 Note și etichete de atenționare

Notațiile și etichetele de precauție pentru siguranță apar pe acest aparat în următoarele poziții. Procedați cu mare atenție, pentru a evita producerea unui accident la efectuarea unor operații precum eliminarea blocărilor de hârtie și capse.

**ATENȚIE**

Reproducerea anumitor tipuri de documente este interzisă prin lege. Nu reproduceți astfel de documente.

⚠ WARNING - CLASS 3B IRISIBLE LASER RADIATION WHEN OPEN. AVOID EXPOSURE TO THE BEAM.  
⚠ AVERTISSEMENT - RAYonnement LASER INVISIBLE DE CLASSE 3B - EN CAS D'OUVERTURE, EXPOSITION AU FAISCEAU DANGEREUSE.  
⚠ WARNUNG - KLASSE 3B UNSEHIBARE LASERSTRAHLUNG WENN ABGEDECKT. GEÖFFNET NICHT IN DEM STRAHAL AUSSETZEN.  
⚠ 경고 - 3B급 무시각 레이저 방사선. 덮개 열었을 때, 레이저 광선에 노출되면 위험합니다.  
⚠ 경고 - 3B급 무시각 레이저 방사선. 덮개 열었을 때, 레이저 광선에 노출되면 위험합니다.

210°C / 410°F

**ATENȚIE**

În interiorul acestui produs există zone care se încălzesc foarte mult și care pot provoca arsuri. Când verificați interiorul unității cu privire la defecțiuni, cum ar fi un blocaj al hârtiei, nu atingeți piesele (din jurul unității de fuziune etc.) care sunt marcate cu o etichetă de avertizare "Caution HOT" ("Atenție FIERBINTE"). Se pot produce arsuri.

**AVERTISMENT**

Nu modificați și nu scoateți capacele sau panourile atașate pe acest aparat. Unele produse pot avea în interior componente de înaltă tensiune sau o sursă de rază laser care prezintă risc de electrocutare sau orbire.

**AVERTISMENT**

Nu aruncați într-o flacără deschisă un recipient care conține toner. Tonerul încălzit se poate împrăști, provocând arsuri sau alte pagube.

**AVERTISMENT**

Nu aruncați într-o flacără deschisă un recipient care conține toner. Tonerul încălzit se poate împrăști, provocând arsuri sau alte pagube.

**ATENȚIE**

Atunci când este instalat încălzitorul HT-509, zona din jurul piesei indicate este extrem de fierbinte. Atingerea zonei din jurul piesei indicate poate provoca arsuri.

**AVERTISMENT**

Nu aruncați într-o flacără deschisă un recipient care conține toner. Tonerul încălzit se poate împrăști, provocând arsuri sau alte pagube.

<FS-542>

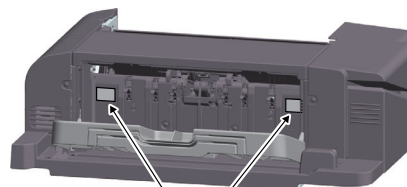

**ATENȚIE**

Nu introduceți degetul în fantă. În caz contrar, degetul dumneavoastră poate atinge piesa în mișcare, existând pericol de rănire.

**NOTĂ**

Nu îndepărtați etichetele sau notele de atenționare. Dacă o etichetă sau o notă de atenționare s-a murdărit, curățați-o pentru a asigura lizibilitatea. Dacă nu reușiți să le redați lizibilitatea, sau dacă eticheta sau nota de atenționare sunt deteriorate, vă rugăm să contactați reprezentanța locală de service.

---

# 2

**Înainte de a utiliza acest  
apar**

---



## 2 Înainte de a utiliza acest aparat

### 2.1 Inițiative privind mediul

Compania depune încontinuu eforturi pentru a reduce efectele negative asupra mediului ale tuturor etapelor operațiilor sale profesionale.

Ca parte a acestor activități, compania implementează măsuri de economisire a resurselor prin reducerea numărului de pagini din manualul de operare.

Pentru informațiile necesare utilizării aparatului, vă rugăm să consultați Manualul de operare (format HTML). Acest ghid dispune de o excelentă funcție de căutare.

Funcții precum căutarea cu cuvinte-cheie și filtrarea după rol sunt foarte utile pentru a ajuta utilizatorii să găsească ceea ce doresc să afle.

### 2.2 Destinația utilizării dispozitivelor MFP de birou

#### Destinația utilizării

Acest produs multifuncțional încorporează funcțiile a mai multor dispozitive de birou într-unul singur. Acesta este proiectat pentru a fi utilizat ca sistem de birou în următoarele scopuri:

- Imprimarea, copierea, scanarea și trimiterea/primirea prin fax a documentelor.
- Utilizați funcțiile disponibile de finisare cum ar fi duplexare, capsare, perforare și creare de broșuri dacă sunt instalate opțiunile corespunzătoare.
- Salvați documentele scanate pe dispozitivele de memorie USB externe; trimiteți documentele scanate către destinațiile de scanare în rețea, cum ar fi FTP, WebDAV și e-mail.

De asemenea, destinația utilizării impune:

- Sistemul să fie utilizat în limitele specificațiilor dispozitivului și ale specificațiilor componentelor opționale,
- Toate instrucțiunile de siguranță din manualele de operare aferente să fie respectate,
- Instrucțiunile privind inspecția și întreținerea să fie respectate,
- Prevederile generale, naționale și cele privind siguranța companiei să fie respectate.

#### Condiții de funcționare nepermise

Sistemul nu poate fi utilizat dacă:

- Au fost detectate erori sau defecțiuni,
- Intervalele de întreținere au fost depășite,
- Funcțiile mecanice sau electrice nu reacționează în mod corespunzător.

#### Excluderea responsabilității

Producătorul sistemului nu își asumă răspunderea pentru defecțiunile rezultate în urma utilizării sistemului în condiții nepermise.

## 2.3 Grupuri țintă

Manualele de operare sunt destinate pentru următorii utilizatori ai sistemului:

Grup țintă	Descriere
Utilizator	Persoanele care utilizează sistemul în scopul prevăzut în "Destinația utilizării dispozitivelor MFP de birou" și care gestionează funcțiile sistemului și consumabilele în conformitate cu drepturile atribuite utilizatorilor.
Administrator	Persoane care gestionează consumabilele, funcțiile sistemului, utilizatorii și drepturile de acces; persoane care reglează setările sistemului și care stabilesc conexiunile la rețea.

Orice utilizator al sistemului trebuie să citească și să înțeleagă conținutul manualelor de operare aferente.

## 2.4 Introducere în manualul de operare

Manualul de operare al acestui produs constă din acest manual și manualul de operare HTML.

Acest manual descrie note și măsuri de precauție care trebuie respectate în vederea utilizării în siguranță a acestui aparat, furnizând de asemenea informații în ceea ce privește funcțiile de bază și metodele de operare.

Dacă doriți să aflați mai multe despre funcțiile detaliate sau metodele de operare, consultați manualul de operare HTML.

### Manual rapid

Acest document descrie note și măsuri de precauție care trebuie respectate în vederea utilizării în siguranță a acestui aparat, furnizând de asemenea informații în ceea ce privește funcțiile de bază și metodele de operare.

Înainte de utilizare, asigurați-vă că ați citit acest manual.

### Manual de operare HTML

Acest Manual de operare conține informații de bază și detaliate despre funcțiile produsului, precum și explicații privind diverse alte funcții de setare.

## 2.5 Simboluri și notații utilizate în acest manual

### AVERTISMENT

- Manevrarea necorespunzătoare poate cauza vătămări corporale grave sau decesul.

### ATENȚIE

- Manevrarea incorectă poate cauza vătămări corporale minore sau daune materiale.

### NOTĂ

Acest simbol indică un risc care poate avea ca rezultat deteriorarea acestui aparat sau a documentelor. Urmați instrucțiunile pentru a evita daunele materiale.

### Recomandări

Acest simbol indică informații suplimentare referitoare la un subiect, precum și opțiunile necesare pentru utilizarea unei funcții.

### Referință

Acest simbol indică funcțiile de referință aferente unui subiect.

### Setare aferentă

Acesta prezintă setările aferente unui anumit subiect pentru orice utilizator.

### Setare aferentă (pentru administrator)

Acesta prezintă setările aferente unui subiect numai pentru administratori.

Simbol/notație	Descriere
✓	Acest marcaj de validare indică o condiție preliminară a unei proceduri.
→	Acest simbol indică o explicație suplimentară a unei instrucțiuni procedurale.
[ ]	Un element inclus între paranteze pătrate [ ] indică un nume cheie de pe <b>ecranul tactil</b> , de pe ecranul computerului sau numele unui manual de operare.
Text aldin	Acesta prezintă un nume de tastă, piesă, produs sau opțiune pe <b>panoul de comandă</b> .

## 2.6 Parolă administrator

Parola de administrator este setată ca fiind [1234567812345678] în mod implicit din fabrică. Încercați această parolă în cazul în care parola de administrator nu a fost modificată.

Modificați periodic parola administratorului.



---



**Măsurile de securitate ale  
acestei unități principale**



## 3 Măsurile de securitate ale acestei unități principale

### 3.1 Despre măsurile de securitate

Această secțiune descrie măsurile de securitate pe care clienții trebuie să le adopte pentru a utiliza în siguranță această unitate principală. Aplicând măsuri adecvate de securitate se pot evita accesul neautorizat, infectarea cu viruși, scurgerile de informații și altele prin MFP.

### 3.2 Pentru a evita accesul neautorizat din exterior

Atunci când conectați această unitate principală la rețea, utilizați-o într-un mediu protejat de un paravan de protecție. În plus, vă recomandăm să setați o adresă IP privată pentru adresa IP a acestei unități principale. Dacă este setată o adresă IP privată, unitatea principală poate fi accesată numai de utilizatorii de pe o rețea locală cum ar fi rețeaua LAN a societății, care împiedică accesul neautorizat din exterior.

Atunci când trebuie să utilizați o adresă IP globală, asigurați-vă că această unitate principală este instalată într-un paravan de protecție.



#### Recomandări

O adresă din unul dintre următoarele intervale este utilizată pentru adresa IP privată.

De la 10.0.0.0 la 10.255.255.255

De la 172.16.0.0 la 172.31.255.255

De la 192.168.0.0 la 192.168.255.255

### 3.3 Modificarea parolei de administrator

Această unitate principală prezintă setarea (Administrator Setting (Setare administrator)) care poate fi modificată numai de către administrator. Atunci când modificați setarea de administrator, vi se va solicita să introduceți parola de administrator.

Pentru a împiedica părțile terțe rău intenționate să modifice setările, modificați parola de administrator de la cea implicită din fabrică. Asigurați-vă că memorați parola modificată pentru a nu o uita.



#### Recomandări

- Pentru detalii despre procedura de modificare a parolei de administrator, consultați manualul de operare HTML.
- Dacă uitați parola de administrator, aceasta trebuie să fie setată de către un reprezentant de service. Pentru detalii, contactați reprezentanța locală de service.

## 3.4 Instalarea autentificării utilizatorului

Instalarea autentificării utilizatorului vă permite să restricționați utilizatorii care pot folosi această unitate principală. Numai utilizatorii care și-au înregistrat numele de utilizator și parola în această unitate principală o pot utiliza, împiedicându-se astfel utilizarea neautorizată de către terțe părți. De asemenea, dacă aveți un server de autentificare cum ar fi Active Directory, puteți restricționa utilizatorii care folosesc această unitate principală cu ajutorul informațiilor despre utilizator înregistrate pe serverul de autentificare.

În plus, următoarele restricționări de funcții se pot aplica fiecărui utilizator pentru a împiedica utilizarea neintenționată.

- Permitea/împiedicarea utilizării fiecărei funcții precum Imprimare, Scanare, Transmitere prin fax și Copiere
- Permitea/împiedicarea utilizării de unități flash USB
- Restricționarea destinației de scanare/fax

Mai mult, prin colectarea istoricului de utilizare al utilizatorilor în jurnalul de audit, activitățile frauduloase și scurgerile de informații pot fi urmărite ulterior, iar utilizatorii se pot aștepta să fie creat un efect psihologic de descurajare a utilizării frauduloase.



### Recomandări

Pentru detalii despre setarea pentru autentificarea utilizatorilor, consultați manualul de operare HTML.

## 3.5 Setarea filtrării adresei IP

Filtrarea adresei IP este o funcție care restricționează dispozitivele care pot accesa această unitate în funcție de adresa IP. Puteți restricționa accesul de la dispozitive neautorizate setând în mod corect această funcție.

Funcția de filtrare a adreselor IP de pe această unitate principală poate fi setată prin una dintre următoarele două metode:

### Filtrarea adresei IP

Specificați manual intervalul de adrese IP căruia doriți să-i acordați sau refuzați accesul.

### Filtrare rapidă IP

Intervalul de adrese IP cărora le este permis accesul este setat automat pe baza adresei IP și a măștii de subrețea setate pe această unitate principală.



### Recomandări

Pentru detalii despre setarea filtrării adresei IP, consultați manualul de operare HTML.

## 3.6 Setarea de scanare a virușilor

Această unitate principală are o funcție de scanare a virușilor. Această funcție împiedică răspândirea virușilor informatici prin această unitate. Funcția detectează virușii care sunt ascunși în date ce sunt trimise și primite din exterior, unități flash USB conectate la această unitate principală și date stocate pe dispozitivul de stocare al acestei unități principale. Dacă este detectat un virus, această funcție revocă sarcinile sau afișează un mesaj de avertizare. De asemenea, înregistrează conținuturile detectate sub formă de istoric.



### Recomandări

Pentru detalii despre funcția de scanare a virușilor, consultați manualul de operare HTML.

## 3.7 Alte funcții de securitate

Această unitate principală furnizează și următoarele funcții de securitate. Pentru detalii, consultați manualul de operare HTML.

### Network

Comunicare SSL/TLS: Crijtează comunicațiile dintre această unitate principală și computer pentru a spori securitatea.

### Imprimare

ID și imprimare: Funcție de introducere a numelui și parolei de utilizator pe **ecranul tactil** și începerea imprimării imediat ce acesta s-a autentificat. Pentru prevenția scurgerilor de informații, hârtia pentru imprimare ieșită nu este lăsată nesupravegheată.

### Scanare

Crijtare fișier PDF: Vă permite restricționarea vizualizării fișierului prin utilizarea unei parole la livrarea datelor scanate în format PDF. De asemenea, criptarea unui fișier previne vizualizarea neautorizată de către terți.

### Fax

Confirmare adresă (transmisie): Funcție care permite transmisia datelor numai dacă adresa este introdusă de două ori, pentru a preveni scurgerile de informații datorate transmisiei eronate.

Recepție memorie: Primește temporar date în memorie în această unitate principală pentru a preveni scurgerile de informații de la orice hârtie de fax ieșită care este lăsată nesupravegheată. Pentru a imprima datele, trebuie să introduceți parola specificată.

### Stocare

Setări de criptare: Crijtează dispozitivul de stocare al acestei unități principale.



---

# 4

## Utilizarea manualului de operare HTML



## 4 Utilizarea manualului de operare HTML

### Informații despre manualul de operare HTML

Selectați o funcție dorită de pe prima pagină (Pagina de pornire) și verificați detaliile funcției.

Selectând [Introduction] de pe prima pagină (Pagină de pornire) puteți să vizualizați metode detaliate de utilizare a Manualului de operare HTML.

### Mediu de operare

Sistemele de operare acceptate

- Microsoft Windows 10/Windows 11  
Apple macOS 11/12/13/14/15

Browsere web acceptate

- Windows:  
Microsoft Edge, cea mai recentă versiune Firefox, cea mai recentă versiune Google Chrome
- macOS:  
cea mai recentă versiune Safari

Rezoluție afișaj

- 1024 × 768 pixeli sau mai mult



### Recomandări

- Verificați dacă JavaScript din browserul dumneavoastră web este activat. Manualul de operare HTML utilizează JavaScript pentru afișarea paginii și pentru funcțiile de căutare.
- Vă recomandăm să utilizați cel mai recent browser web care este compatibil cu sistemul dumneavoastră de operare pentru a vă ajuta să utilizați acest aparat într-un mod mai convenabil și confortabil.



---

# 5

## Informații privind aparatul



## 5 Informații privind aparatul

### 5.1 Componente opționale

#### Listă de componente opționale

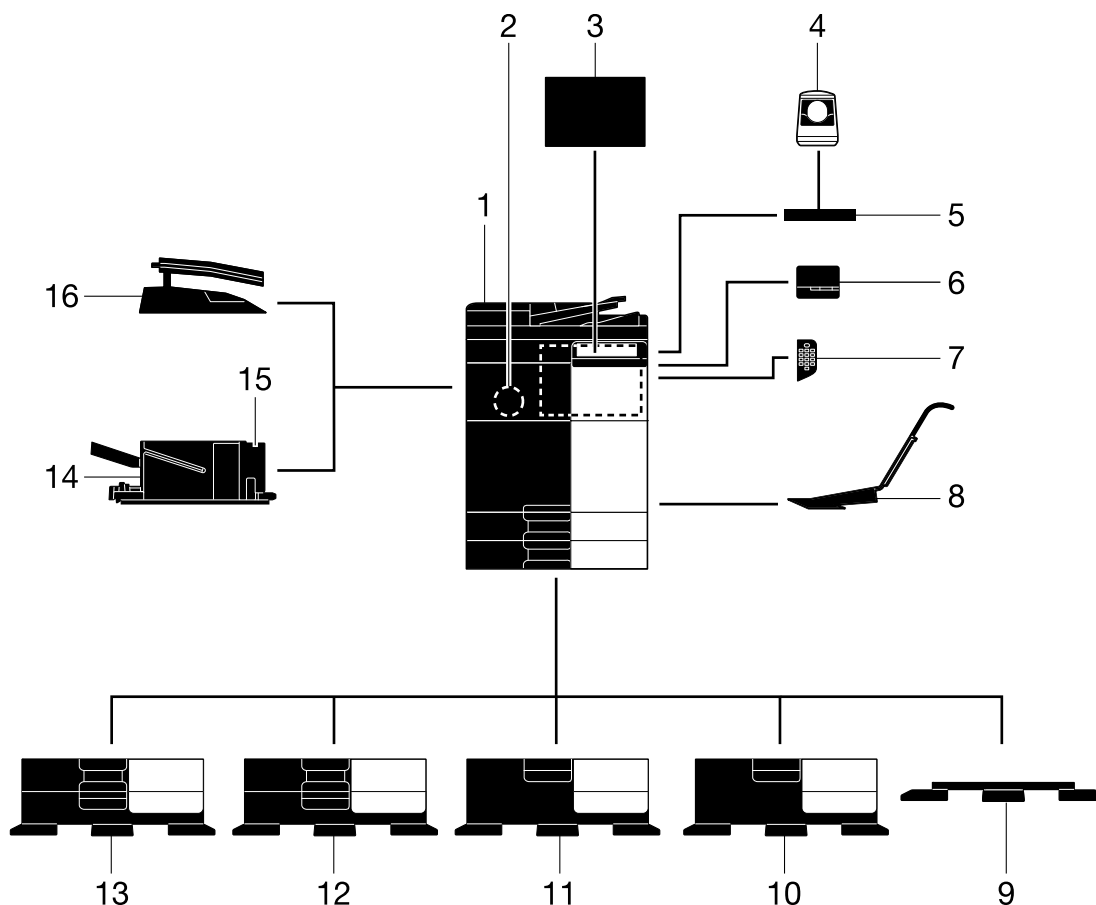

Nr.	Nume	Descriere
1	Unitate principală	Scanează originalul în secțiunea scanner și imprimă o imagine scanată în secțiunea imprimantă. În manual, această unitate este denumită "acest aparat" sau "unitatea principală".
2	<b>Set de fax FK-514</b>	Permite funcționarea acestui aparat ca fax.
3	<b>Unitate de curățare CU-102</b>	Colectează particulele mici (UFP) generate în acest aparat pentru a preveni ieșirea acestora din aparat.
4	<b>Unitate de autentificare AU-102</b>	Efectuează autentificarea utilizatorului prin scanarea țesutului papilar al degetului. <b>Masa de lucru WT-520 este necesară pentru instalarea unității de autentificare AU-102.</b>
5	<b>Masă de lucru WT-520</b>	Asigură o suprafață de așezare provizorie a unui original sau a altor materiale. Această masă se utilizează, de asemenea, la instalarea unității de autentificare AU-102 sau finisorului FS-P04.

Nr.	Nume	Descriere
6	<b>Finisor FS-P04</b>	Capsează colile imprimate. Pentru capsare, utilizați <b>setul de capse SK-501</b> . <b>Masa de lucru WT-520</b> este utilizată pentru instalarea <b>finisorului FS-P04</b> . Pentru detalii privind utilizarea <b>finisorului FS-P04</b> , consultați manualul de operare HTML.
7	<b>Tastatură KP-P03</b>	Este prevăzută în partea laterală a <b>panoului de comandă</b> . Vă permite să operați acest aparat sau să introduceți un număr cu ajutorul tastelor hardware.
8	<b>Set de montaj MK-730</b>	Utilizat pentru imprimarea datelor pe hârtie banner.
9	<b>Suportul DK-705</b>	Utilizat pentru instalarea acestui aparat pe podea.
10	<b>Suportul DK-516</b>	Utilizat pentru instalarea acestui aparat pe podea.
11	<b>Casetă de alimentare cu hârtie PC-416</b>	Permite încărcarea a până la 2500 de coli de format 8-1/2 x 11 (A4).
12	<b>Casetă de alimentare cu hârtie PC-216</b>	Vă permite să încărcăți până la 500 de coli atât în tava superioară, cât și în cea inferioară.
13	<b>Casetă de alimentare cu hârtie PC-116</b>	Vă permite să încărcăți până la 500 de coli în tava superioară și să utilizați tava inferioară pe post de casetă de depozitare.
14	<b>Finisor FS-542</b>	Instalați această unitate pe tava de ieșire a acestui aparat. Sortează, grupează și capsează hârtia imprimată înainte de a o scoate.
15	<b>Set de perforare PK-527</b>	Instalați această unitate pe <b>finisorul FS-542</b> . Această unitate acceptă funcția de perforare.
16	<b>Separator de sarcini JS-506</b>	Instalați această unitate pe tava de ieșire a acestui aparat. Această unitate sortează colile imprimate.

### Listă de alte componente opționale

Următoarele opțiuni sunt integrate în aparat și nu sunt indicate în figură.

Nr.	Nume	Descriere
1	<b>Set de interfață local EK-608</b>	Instalați această unitate atunci când utilizați funcția de ghidare vocală. Difuzorul și portul USB sunt adăugate.
2	<b>Set de interfață local EK-609</b>	Instalați această unitate când utilizați funcția de ghidare vocală sau funcția de conexiune cu un terminal iOS compatibil cu modul de energie redusă Bluetooth. Difuzorul, portul USB și dispozitivul receptor pentru comunicare cu energie redusă Bluetooth sunt adăugate.
3	<b>Set de interfață locală EK-P10</b>	Instalați această unitate pentru a o asocia cu un terminal Android compatibil cu NFC. Este adăugat un dispozitiv receptor pentru comunicare NFC.
4	<b>i-Option LK-104</b>	Vă permite să adăugați funcția de ghidare vocală.
5	<b>i-Option LK-105</b>	Vă permite să adăugați funcția de căutare a documentelor PDF.
6	<b>i-Option LK-106</b>	Utilizat pentru adăugarea unui font special pentru codul de bare.
7	<b>i-Option LK-107</b>	Utilizată pentru adăugarea unui font Unicode special.
8	<b>i-Option LK-108</b>	Utilizată pentru adăugarea un font OCR special. În mod standard, fontul OCR-B (PostScript) este disponibil. Instalarea acestei opțiuni permite utilizarea fontului OCR-A (PCL).
9	<b>i-Option LK-110</b>	Vă permite să convertiți un fișier într-unul de tip DOCX sau XLSX sau să generați o funcționalitate înaltă și funcția de generare de date de înaltă calitate. Această opțiune include licențele de funcționare pentru <b>i-Option LK-105</b> . Pentru achiziționarea acestei opțiuni, nu este necesar să achiziționați <b>i-Option LK-105</b> . Pentru detalii privind funcțiile care pot fi adăugate, consultați Manualul de operare HTML.
10	<b>i-Option LK-111</b>	Vă permite să adăugați funcția ThinPrint.

Nr.	Nume	Descriere
11	<b>i-Option LK-114</b>	Vă permite să adăugați funcția Serverless Pull Printing.
12	<b>i-Option LK-115</b>	Vă permite să adăugați funcția TPM (Trusted Platform Module - Modul platformă de încredere). Îmbunătățirea securității se realizează prin criptarea informațiilor confidențiale, precum certificatele și parolele acestui aparat.
13	<b>i-Option LK-116</b>	Vă permite să adăugați funcția de scanare pentru viruși.
14	<b>Set de upgrade UK-221</b>	Vă permite să folosiți aparatul într-un mediu de rețea fără fir.
15	<b>Încălzitor HT-509</b>	Previne umezirea hârtiei dintr-o tavă pentru hârtie. <b>Încălzitorul HT-509</b> poate fi montat atunci când achiziționați <b>caseta de alimentare cu hârtie PC-116, PC-216 sau PC-416</b> .
16	<b>Casetă de alimentare cu energie MK-734</b>	Utilizată pentru pornirea sau oprirea operațiilor <b>încălzitorului HT-509</b> . <b>Caseta de alimentare cu energie MK-734</b> poate fi montată atunci când achiziționați <b>caseta de alimentare cu hârtie PC-116, PC-216 sau PC-416</b> sau <b>suportul DK-516</b> .
17	<b>Set de montaj MK-735</b>	Necesită integrarea <b>unității de autentificare cu cartelă IC</b> la unitatea principală.

## 5.2 Numele fiecărei componente (unitate principală)

### Față

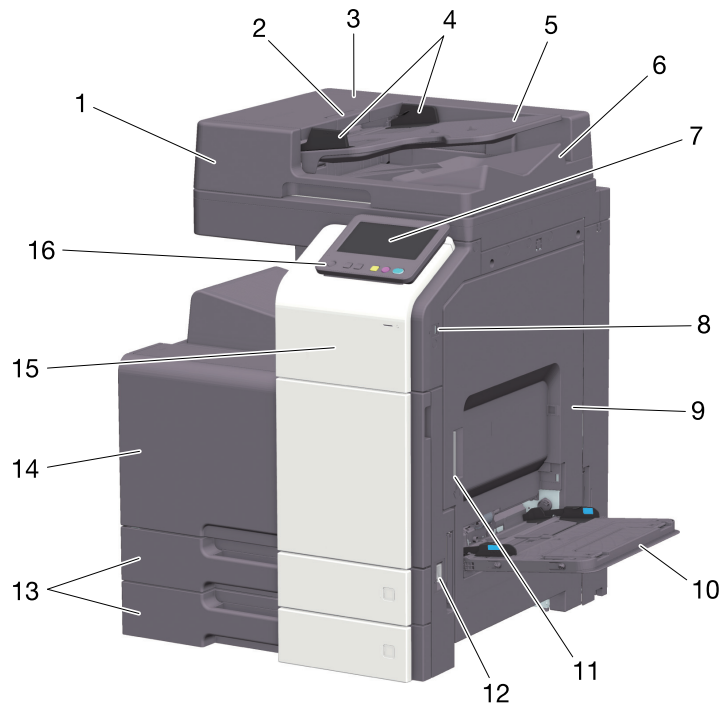

Nr.	Nume	Descriere
1	<b>Alimentator automat de documente față-verso</b>	Alimentează și scanează automat originale după pagină. Această unitate inversează și scanează automat originalele cu 2 fețe. În manual, această unitate este denumită <b>alimentator automat de documente</b> .
2	<b>Maneta de eliberare a capacului din stânga</b>	Utilizată pentru deschiderea <b>capacului din stânga</b> .
3	<b>Capac din stânga</b>	Deschideți <b>capacul din stânga</b> atunci când eliminați o blocare a hârtiei.
4	<b>Ghidaj lateral</b>	Reglați acest ghidaj pe întreaga lățime a originalului.
5	<b>Tavă de originale</b>	Încărcați originalului cu fața în sus în această tavă.
6	<b>Tavă de ieșire pentru originale</b>	Originalul scanat este scos în această tavă.
7	<b>Panou de comandă</b>	Utilizat pentru configurarea diverselor setări ale acestui aparat.
8	<b>Port USB (tip A) USB 2.0/1.1</b>	Utilizat pentru a conecta o unitate flash USB la acest aparat.
9	<b>Ușă dreapta</b>	Deschideți această ușă pentru a elimina o blocare a hârtiei.
10	<b>Tavă de rezervă</b>	Utilizată pentru imprimarea datelor pe hârtie cu formă neregulată, hârtie groasă, folii transparente, cărți poștale (4 x 6 (carte poștală A6)), plicuri sau coli de etichete.
11	<b>Manetă de eliberare ușă dreapta</b>	Utilizată pentru blocarea <b>ușii din dreapta</b> .
12	<b>Comutator principal</b>	Apăsăți acest comutator pentru a porni sau opri aparatul.
13	<b>Tava 1, tava 2</b>	Vă permite să încărcați până la 500 de coli de hârtie simplă.
14	<b>Ușă frontală</b>	Deschideți ușa pentru a înlocui <b>cartușul de toner</b> sau <b>caseta de toner rezidual</b> , și pentru a curăța <b>geamul capului de imprimare</b> .

Nr.	Nume	Descriere
15	<b>Zonă tactilă pentru dispozitive mobile</b>	Această zonă este utilizată pentru asocierea acestui aparat cu un terminal Android compatibil cu NFC sau un terminal iOS compatibil cu modul de energie redusă Bluetooth. Acest element este disponibil atunci când este instalat <b>setul de interfață locală</b> opțional.
16	Tasta <b>Alimentare electrică</b>	Comută acest aparat în modul Economic.

## Lateral/spate

Ilustrația prezintă unitatea principală cu **setul de fax FK-514**.

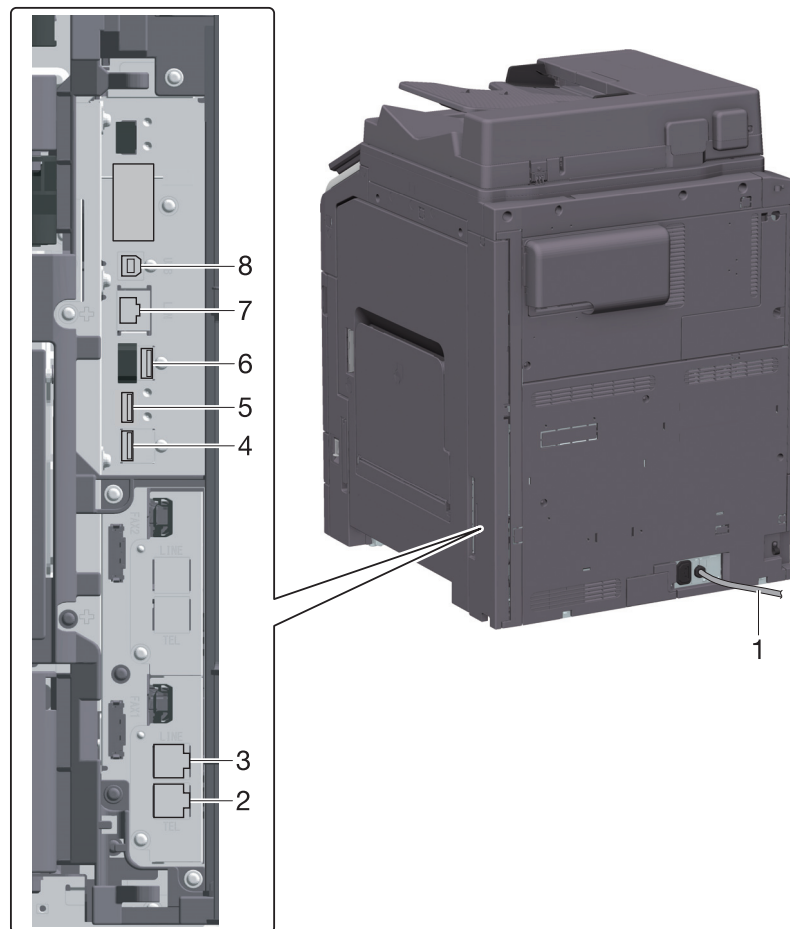

Nr.	Nume	Descriere
1	<b>Cablu de alimentare</b>	Utilizat pentru alimentarea electrică a acestui aparat.
2	<b>Mufă pentru conectarea unui telefon (PORT TEL 1)</b>	Utilizată pentru conectarea unui cablu de telefon.
3	<b>Mufă telefon 1 (PORT LINIE 1)</b>	Utilizată pentru conectarea unei linii telefonice generale de abonat.
4	<b>Port USB (tip A) USB 2.0/1.1</b>	Utilizat pentru conectarea unei linii fax (opțional).
5	<b>Port USB (tip C) USB3.0</b>	Utilizat pentru conectarea <b>setului de interfață LAN fără fir</b> (opțional).
6	<b>Port USB (tip A) USB 2.0/1.1</b>	Utilizat pentru conectarea <b>unității de autentificare</b> (opțional).
7	<b>Conector de rețea (10Base-T/100Base-TX/1000Base-T)</b>	Conectați la acest port atunci când utilizați acest aparat ca imprimantă de rețea sau scanner de rețea.
8	<b>Port USB (tip B) USB 2.0/1.1</b>	Conectați la acest port atunci când utilizați acest aparat ca imprimantă cu cablu de conectare USB.



### Recomandări

- Portul de rețea al acestui produs urmează nr. 7 și nr. 8. Un port este activat atunci când un port de rețea inserează un cablu.

## 5.3 Sursă de alimentare electrică

Acest aparat este dotat cu un **comutator principal** și tasta **Alimentare electrică**.

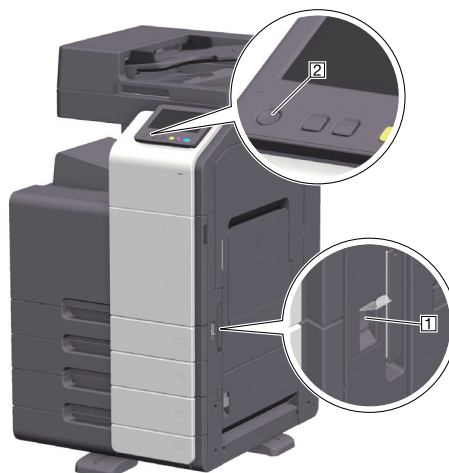

Nr.	Nume	Descriere
1	<b>Comutator principal</b>	Cuplează sau decuplează alimentarea principală de la acest aparat. Pentru detalii privind cuplarea sau decuplarea alimentării principale, consultați pagina 5-10.
2	Tasta <b>Alimentare electrică</b>	Comută acest aparat în modul Economic. Această funcție reduce consumul de energie și are un efect economic mai mare. Pentru detalii privind utilizarea tastei <b>Alimentare electrică</b> , consultați manualul de operare HTML.

### NOTĂ

În timpul imprimării, nu deconectați **comutatorul principal** și nu apăsați tasta **Alimentare electrică**. În caz contrar, se poate produce o blocare a hârtiei.

În cazul în care **comutatorul principal** este deconectat sau tasta **Alimentare electrică** este apăsată în timp de acest aparat este în funcțiune, sistemul șterge datele încărcate în mod curent sau datele de comunicare, precum și sarcinile din lista de așteptare.

## Cuplarea sau decuplarea alimentării electrice

- 1 Atunci când conectați alimentarea principală, deschideți **capacul comutatorului principal** și apăsați | de pe **comutatorul principal**.

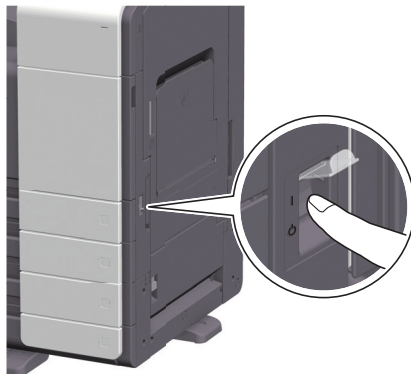

Tasta **Start** se aprinde în portocaliu, iar ecranul de start este afișat pe **ecranul tactil**.

- 2 Atunci când deconectați alimentarea principală, deschideți **capacul comutatorului principal** și apăsați | de pe **comutatorul principal**.

### **NOTĂ**

*La repornirea aparatului, aduceți **comutatorul principal** în poziția de oprire și apoi din nou în poziția de pornire după cel puțin 10 secunde. Nerespectarea acestei condiții se poate solda cu nefuncționarea.*

---



## **Informații privind panourile**



## 6 Informații privind panourile

### 6.1 Panou de comandă

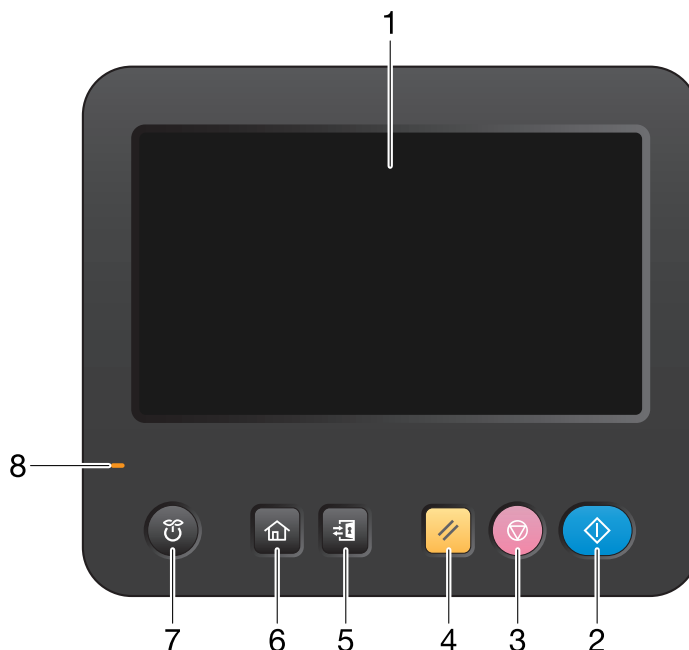



Nr.	Nume	Descriere
1	<b>Ecran tactil</b>	Afișează ecranele de setare și mesajele. Pentru a efectua operații, apăsați direct pe acest panou.
2	<b>Start</b>	Apăsați această tastă pentru a începe o operație, de exemplu imprimarea.
3	<b>Stop</b>	Apăsați această tastă pentru a opri temporar o sarcină de imprimare activă. <ul style="list-style-type: none"> <li>Pentru repornire, apăsați tasta <b>Start</b>.</li> <li>Pentru a șterge, selectați o sarcină țintă de pe ecranul oprit momentan și atingeți [Delete] (Ștergere).</li> </ul>
4	<b>Resetare</b>	Reduce setarea introdusă sau modificată la valoarea implicită.
5	<b>Acces</b>	Utilizați această tastă pentru a efectua autentificarea pe ecranul de log in dacă funcția de autentificare a utilizatorului sau de urmărire a contului este instalată pe acest aparat. Prin atingerea tastei <b>Acces</b> în timp ce sunteți conectat veți fi deconectat de la acest aparat.
6	<b>Pagină de pornire</b>	Afișează ecranul de pornire.
7	<b>Tasta Alimentare electrică</b>	Comută acest aparat în modul Economic. Pentru detalii privind utilizarea tastei <b>Alimentare electrică</b> , consultați manualul de operare HTML.
8	<b>Indicator de avertizare</b>	Indică starea acestui aparat prin culoarea indicatorului, aprinderea intermitentă sau aprinderea unui indicator. <ul style="list-style-type: none"> <li>Aprindere intermitentă (în portocaliu): Avertisment</li> <li>Aprindere (în portocaliu): Unitatea principală este oprită.</li> </ul>

## 6.2 Ecran tactil

### Ecran de pornire

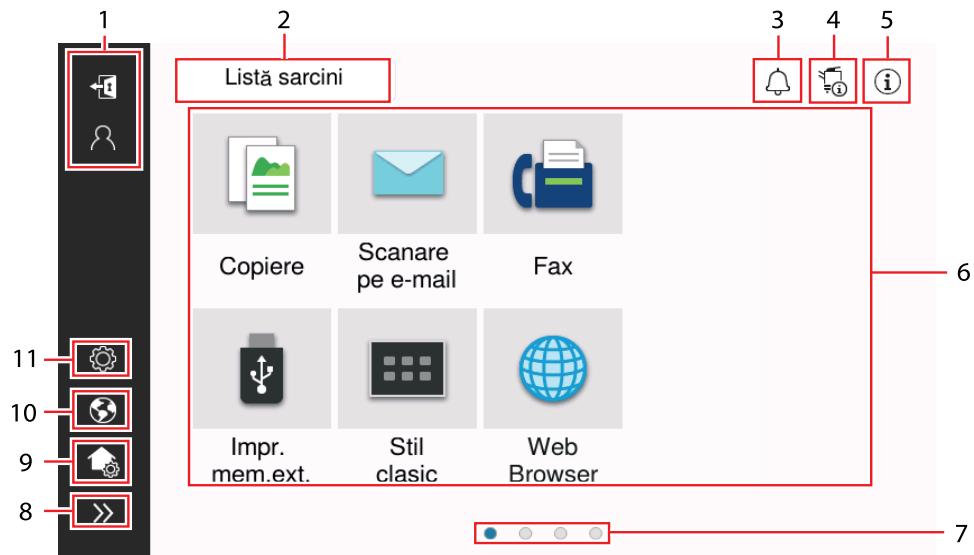
Aspectul ecranului de pornire este următorul.



Nr.	Nume	Descriere
1	Nume utilizator/cont	Se afișează atunci când funcțiile de autentificare a utilizatorului și de urmărire a contului sunt activate. Deschiderea zonei din stânga afișează numele de log in al utilizatorului actual și numele contului. Prin atingerea opțiunii  se realizează deconectarea.
2	[Job List] (Listă sarcini)	Afișează sarcinile active sau aflate în modul standby. Dacă este necesar, puteți verifica jurnalele de sarcini sau puteți imprima un raport de comunicare. Această listă afișează starea sarcinii curente prin acționarea tastei [Job List] (Listă sarcini) atunci când aceasta este în curs de desfășurare. Dacă este necesar, puteți întrerupe sarcina activă cu ajutorul tastei Stop de lângă tasta [Job List] (Listă sarcini).
3	Pictograma Notificare	Puteți consulta avertismentele sau notificările referitoare la starea acestui aparat.
4	Pictograma Informații dispozitiv	Puteți verifica data și ora curente, spațiul liber din memorie și nivelul de toner. Informațiile corespunzătoare privind dispozitivul sunt afișate atunci când: <ul style="list-style-type: none"> <li>• la acest aparat este conectată o unitate flash USB nonstandard;</li> <li>• jurnalele cu informații privind dispozitivul sunt derulate;</li> <li>• sunt transferate jurnalele de imagini;</li> <li>• acest aparat se află în starea de așteptare a reapelării faxului;</li> <li>• acest aparat recepționează date;</li> <li>• acest aparat trimite date;</li> <li>• Se produce o eroare de conexiune la un server de e-mail (POP); sau</li> <li>• este activat modul de securitate optimizată.</li> </ul>
5	Pictograma Informații	Afișează un mesaj pentru utilizatori.
6	Tastă funcțională	Afișează tastele de comandă rapidă atribuite oricărei funcții.
7	Indicator de pagină	Puteți verifica numărul paginii afișate în mod curent.
8	Pictograma de deschidere/închidere a zonei din stânga	Deschide sau închide zona din stânga. Deschiderea zonei din stânga afișează numele pictogramelor din zona din stânga.

Nr.	Nume	Descriere
9	[Customize Home screen] (Personalizare ecran de pornire)	Setează tastele funcționale de afișat pe ecranul de pornire.
10	[Language] (Limba)	Modifică temporar limba care va fi afișată pe panou. Această opțiune este afișată atunci când funcția [Temporarily Change Language] (Modificare temporară a limbii) este ACTIVATĂ.
11	[Utility] (Utilitar)	Configurați setările acestui aparat sau verificați starea de utilizare a acestui aparat.

## 6.3 Metode de log in

### Când autentificarea utilizatorului este activată:

Când autentificarea utilizatorului este activată la acest aparat, este afișat ecranul de log in. Introduceți numele de utilizator și parola și efectuați procedura de autentificare a utilizatorului.

- ✓ Conținutul ecranului de log in poate varia în funcție de setarea de autentificare a acestui aparat.
- ✓ Dacă este activată opțiunea Acces utilizator public (utilizatori neînregistrați), puteți atinge [Used by public user] (Utilizat de utilizatorul public) de pe ecranul de log in pentru a opera fără autentificare acest aparat.

- 1 Introduceți numele de utilizator și parola.

The screenshot shows a login interface with a dark header bar containing 'Listă sarcini', a refresh icon, and an information icon. Below the header, the text 'Utilizat de utilizatorul public>' is displayed. The main form area includes the following elements:

- ID & Imprimare:** A dropdown menu currently set to 'Logout după'.
- Drepturi utilizare:** A dropdown menu currently set to 'Utilizator'.
- Nume utilizator:** A text input field.
- Parolă:** A text input field.
- Nume server:** A text input field with the value 'Unitate principală'.

At the bottom of the form, there are two buttons: a grey 'C' button and a blue 'Login' button.

- 2 Când este afișată opțiunea [Server Name] (Nume server), selectați serverul pentru a efectua autentificarea.
  - În mod implicit este selectat serverul de autentificare implicit.
- 3 Când este afișată opțiunea [Operation Rights] (Drepturi utilizare), selectați privilegiile de operare în calitate de utilizator conectat.
  - Pentru a vă conecta în calitate de utilizator înregistrat, selectați opțiunea [User] (Utilizator).
  - Pentru a vă conecta în calitate de administrator, selectați opțiunea [Administrator].
  - Pentru a vă conecta în calitate de administrator casetă utilizator, selectați opțiunea [User Box Administrator] (Administrator casetă utilizator).
- 4 Când este afișată opțiunea [Authentication Method] (Metodă de autentificare), selectați metoda de autentificare.
- 5 Atingeți [Login].
 

După realizarea cu succes a autentificării puteți opera acest aparat. Numele de utilizator este afișat pe ecran în timpul procesului de log in.

Dacă este afișat ecranul de log in pentru urmărirea contului, efectuați ulterior urmărirea contului. Pentru detalii privind operația de urmărire a contului, consultați pagina 6-7.
- 6 Atunci când operația țintă este finalizată, selectați  pentru a vă deconecta.
  - Dacă acest aparat este lăsat neutilizat pentru o anumită perioadă de timp în timpul procesului de log in (implicit: [1] min.), sunteți deconectat automat.
- 7 Atingeți [Yes] (Da) de pe ecranul de confirmare a deconectării.

### Când funcția de urmărire a contului este activată:

Când funcția de urmărire a contului este activată la acest aparat, este afișat ecranul de log in. Introduceți numele contului și parola pentru a realiza urmărirea contului.

- ✓ Conținutul ecranului de log in poate varia în funcție de setarea de autentificare a acestui aparat.

#### 1 Introduceți numele contului și parola.

- Când realizați urmărirea contului utilizând doar parola, tastatura este afișată pe ecranul de log in. Dacă parola este compusă exclusiv din numere, aveți posibilitatea de a o introduce cu ajutorul tastaturii. Dacă parola conține un caracter, atingeți zona de introducere [Password] (Parolă), iar apoi introduceți parola.

The screenshot shows a login interface with a dark header bar. On the left, there are two tabs: 'Conectare' (selected) and 'Listă sarcini'. On the right of the header, there are icons for a refresh button and an information icon. Below the header, there are two input fields: 'Nume cont' (Account name) and 'Parolă' (Password). To the right of the 'Parolă' field, there is a small icon of a keyboard. At the bottom of the screen, there are two buttons: a grey 'C' button and a blue 'Login' button.

#### 2 Atingeți [Login].

După realizarea cu succes a autentificării puteți opera acest aparat. Numele contului este afișat pe ecran în timpul procesului de log in. Atunci când autentificarea utilizatorului și urmărirea contului sunt activate împreună, este afișat numele utilizatorului.

#### 3 Atunci când operația țintă este finalizată, selectați pentru a vă deconecta.

- Dacă acest aparat este lăsat neutilizat pentru o anumită perioadă de timp în timpul procesului de log in (implicit: [1] min.), sunteți deconectat automat.

#### 4 Atingeți [Yes] (Da) de pe ecranul de confirmare a deconectării.



---

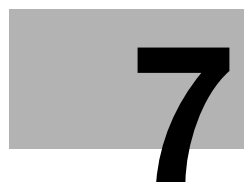

**Încărcarea originalului și  
hârtiei**

---



## 7 Încărcarea originalului și hârtiei

### 7.1 Încărcarea originalului

Metodele de încărcare a originalului sunt clasificate în două tipuri: încărcarea originalului în **ADF** (alimentatorul automat de documente) și încărcarea directă a originalului pe **geamul de originale**.

Selectați opțiunea corespunzătoare cerințelor dumneavoastră.

#### 7.1.1 Încărcarea originalului în alimentatorul automat de documente

Această funcție este utilă dacă doriți să scanați un original care conține mai multe pagini sau coli de original de diferite dimensiuni.

- Amplasați paginile originalului astfel încât prima să se afle deasupra.
- Încărcați originalul cu fața de scanat orientată în sus.
- Glisați **ghidajul lateral** pentru a corespunde dimensiunii originalului.

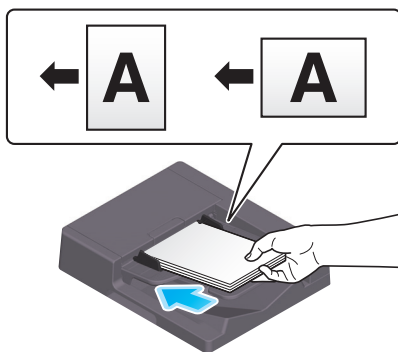

#### 7.1.2 Amplasarea originalului pe geamul de originale

Această funcție este utilă dacă doriți să scanați un original de dimensiuni mici, precum o carte, o revistă sau o carte de vizită.

- Amplasați originalul cu fața de scanat orientată în jos.
- Aliniați originalul cu  marcajul în partea stângă din spate a **geamului de originale**.

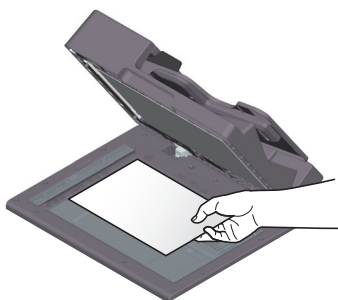

## 7.2 Încărcarea hârtiei

Nu este necesară nicio setare pentru hârtie deoarece hârtia utilizată frecvent este încărcată în timpul utilizării generale.

În această secțiune este descris modul de utilizare a hârtiei care nu este încărcată de obicei într-o tavă pentru hârtie.

Metodele pentru încărcarea plicurilor, cărților poștale, colilor de etichete și hârtiei index sunt următoarele.

### 7.2.1 Încărcarea hârtiei în tava 1 - tava 2

În fiecare tavă se pot încărca până la 500 de coli de hârtie simplă.

#### Tipuri de hârtie aplicabile

Hârtie simplă, hârtie cu imprimare pe o singură față, hârtie subțire, carte poștală (4 × 6 (Cartelă A6)), plic, hârtie specială, hârtie groasă, antet, hârtie colorată, hârtie reciclată

Cărțile poștale (4 × 6 (Cartelă A6)) și plicurile pot fi utilizate numai în **tava 1**.

#### Modul de încărcare a hârtiei

- 1 Trageți afară tava.

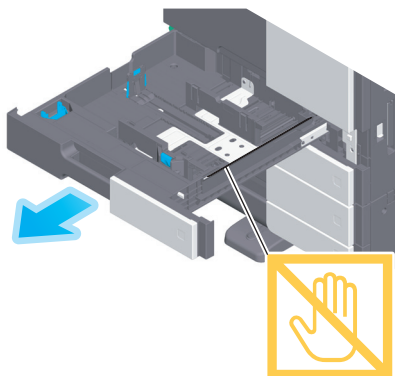

#### NOTĂ

Aveți grijă să nu atingeți **pelicula**.

- 2 Culisați **ghidajul lateral** în funcție de dimensiunea hârtiei încărcate.

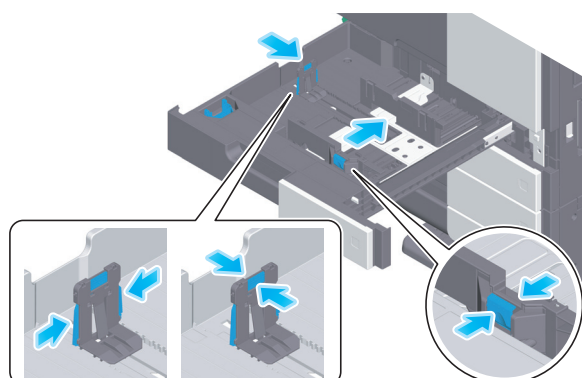

- 3 Încărcați hârtia în tavă, cu fața de imprimare orientată în sus.

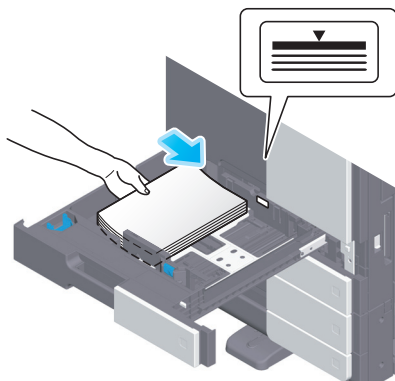

- 4 Când încărcați hârtie de alt tip decât hârtia simplă, specificați tipul de hârtie.  
→ Pentru detalii privind modalitatea de specificare a tipului de hârtie, consultați manualul de operare HTML.

## 7.2.2 Încărcarea hârtiei în tava de rezervă

Când selectați o dimensiune a hârtiei diferită de cea pentru tăvile pentru hârtie sau când imprimați plicuri sau folii transparente, utilizați **tava de rezervă**.

Pentru utilizarea **tăvii de rezervă**, specificați tipul de hârtie și dimensiunea hârtiei.

### Tipuri de hârtie aplicabile

Hârtie simplă, hârtie cu imprimare pe o singură față, hârtie specială, hârtie groasă, carte poștală (4 × 6 (Cartelă A6)), folie transparentă, antet, hârtie colorată, plic, coli de etichete, hârtie index, hârtie reciclată și hârtie banner

### Modul de încărcare a hârtiei

- 1 Deschideți **tava de rezervă**.

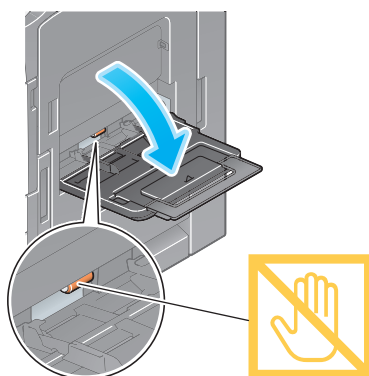

- Pentru a încărca hârtia de dimensiuni mari, trageți afară **extensia tăvii**.

#### **NOTĂ**

*Procedați cu atenție, astfel încât să nu atingeți cu mâna suprafața **rolei de alimentare cu hârtie**.*

- 2 Încărcați hârtia cu fața de imprimare orientată în jos, apoi aliniați **ghidajul lateral** cu hârtia.
- Introduceți hârtie în tavă până când marginile sunt apăstate pe partea din spate.

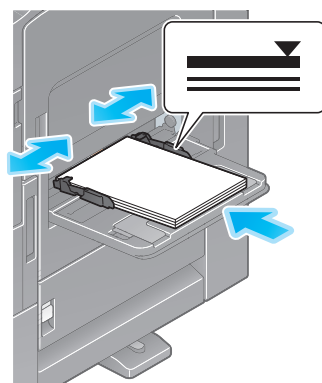

### NOTĂ

Nu încărcați o cantitate excesivă de coli astfel încât partea de sus a stivei să nu depășească ▼ marcajul.  
Dacă hârtia este ondulată, îndreptați-o înainte de o încărcă.

- 3 Specificați tipul și dimensiunea hârtiei.
- Pentru detalii privind modalitatea de specificare a tipului și dimensiunii hârtiei, consultați manualul de operare HTML.

## 7.2.3 Încărcarea plicurilor

Măsuri de precauție la utilizarea plicurilor

- Vidați plicul/plicurile și apăsați ferm de-a lungul liniei de îndoire a clapetei.
- Nu utilizați plicuri cu lipici sau peliculă de protecție pe clapete sau pe partea corpului acoperită de clapetă.
- Nu se poate imprima pe clapetele plicurilor.
- Când încărcați plicuri cu clapetele deschise, selectați și dimensiunea standard corespunzătoare acestora. Nu este nevoie să măsurați dimensiunea plicului cu clapeta deschisă pentru a seta dimensiunea personalizată a plicului.

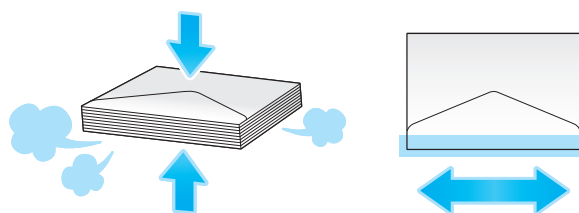

## Pentru tava 1

Se pot încărca până la 70 plicuri în tavă.

- Încărcați plicurile cu partea cu clapeta orientată în jos.
- Când încărcați plicuri cu lungimea de 7-3/16 inch (182 mm) sau mai mică, montați **accesoriul pe ghidajul lateral**.
- Aliniați **ghidajul lateral** în funcție de dimensiunea plicului.
- Selectați dimensiunea dorită a plicului din [Envelop (Plic)/4 × 6] ([Envelop/A6 Card] (Plic/Cartelă A6)) din [Paper Size] (Dimensiune hârtie).

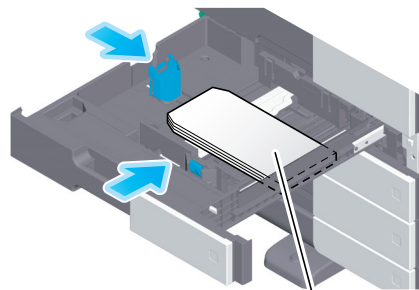

Max. 70 de coli

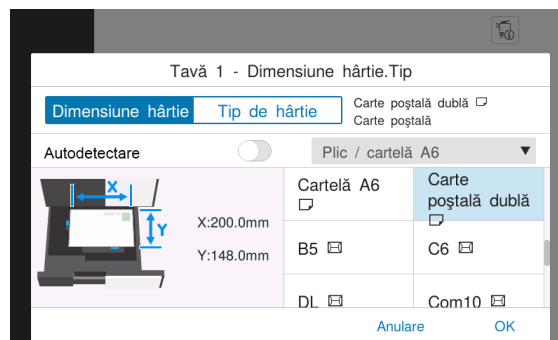

## Pentru tavă de rezervă

Se pot încărca până la 10 plicuri în tavă.

- Încărcați plicurile cu partea cu clapeta orientată în sus.
- Aliniați **ghidajul lateral** în funcție de dimensiunea plicului.
- Selectați dimensiunea dorită a plicului din [Envelop (Plic)/4 × 6] ([Envelop/A6 Card] (Plic/Cartelă A6)) din [Paper Size] (Dimensiune hârtie).

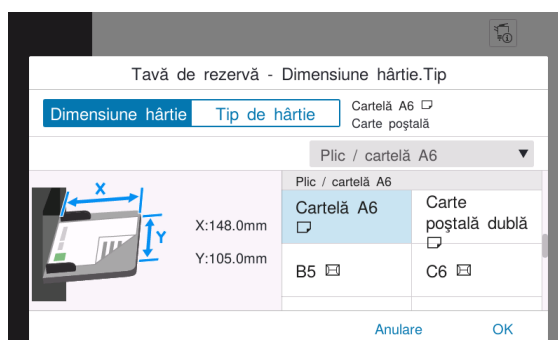
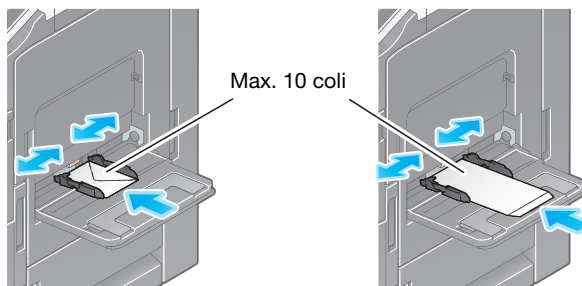

### 7.2.4 Încărcarea cărților poștale

Măsuri de precauție la utilizarea cărților poștale

- Când încărcați cărți poștale ondulate, îndreptați-le.
- Când utilizați cărți poștale de alte tipuri decât 4 × 6 (Cartelă A6), confirmați dimensiunea și selectați [Paper Size] (Dimensiune hârtie) - [Custom Size] (Dimensiune personalizată) pentru a specifica dimensiunea.

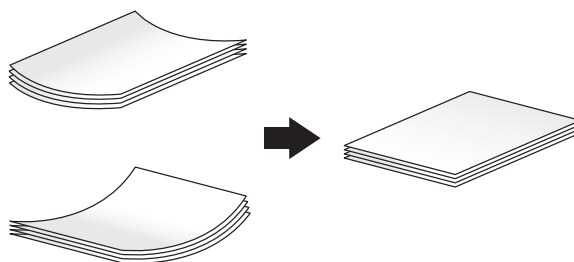

## Pentru tava 1

Se pot încărca până la 200 de cărți poștale în tavă.

- Încărcați cărțile poștale cu fața de imprimare orientată în sus.
- Pentru tava 1, montați **accesoriul pe ghidajul lateral**.
- Aliniați **ghidajul lateral** în funcție de dimensiunea cărții poștale.
- Selectați [4 × 6] ([A6 Card] (Cartelă A6)) din [Paper Size options] (Opțiune dimens. hârtie).

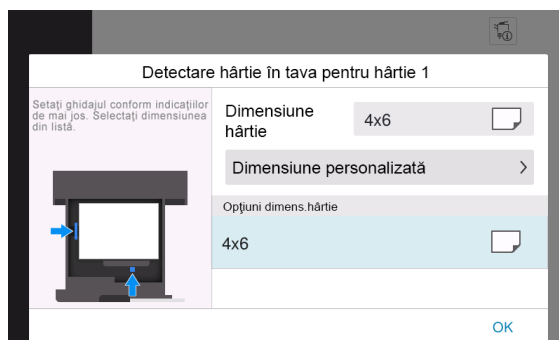
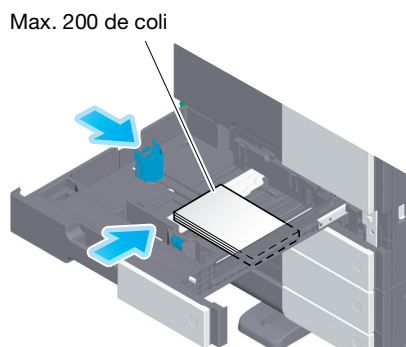

## Pentru tavă de rezervă

Se pot încărca până la 20 de cărți poștale în tavă.

- Încărcați cărțile poștale cu fața de imprimare orientată în jos.
- Aliniați **ghidajul lateral** în funcție de dimensiunea cărții poștale.
- Selectați dimensiunea dorită a cărții poștale din [Envelop (Plic)/4 × 6] ([Envelop/A6 Card] (Plic/Cartelă A6)) din [Paper Size] (Dimensiune hârtie).

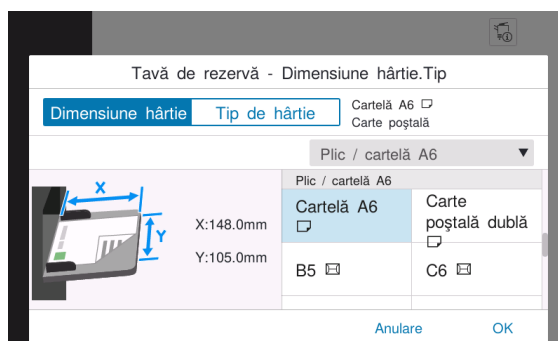
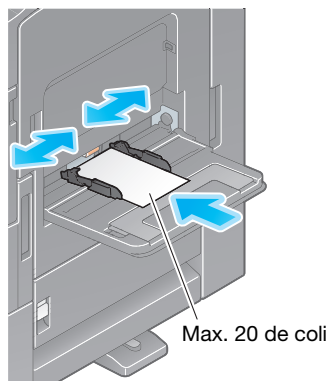

### 7.2.5 Încărcarea colilor de etichete

O coală de etichete constă din hârtia de pe partea frontală (fața de imprimare), stratul adeziv și cartonul (șablon). Desprindeți cartonul, iar apoi puteți lipi eticheta pe alte obiecte. Se pot încărca până la 20 de coli de etichete în tavă.

- Cu fața de imprimare orientată în jos, încărcați colile de etichete după cum este indicat în figură.
- Aliniați **ghidajul lateral** în funcție de dimensiunea colii de etichete.
- Selectați [Thick1+] (Hârtie groasă 1+) din [Paper Type] (Tip de hârtie).

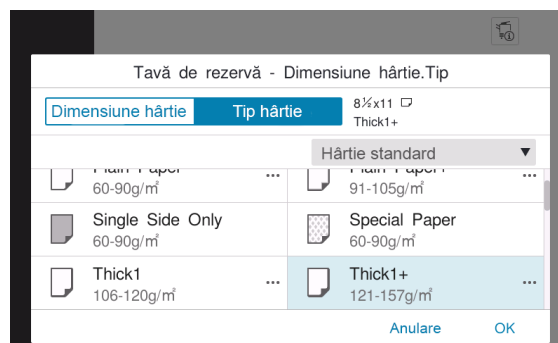
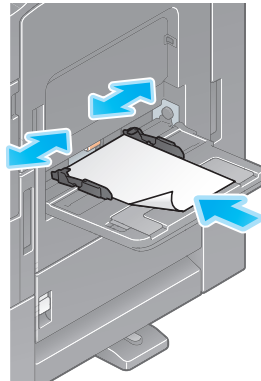

## 7.2.6 Încărcarea hârtiei index

Se pot încărca până la 20 de hârtii index în tavă.

- Cu fața de imprimare orientată în jos, aliniați partea cu tabulatură conform descrierii de mai jos.
- Aliniați **ghidajul lateral** în funcție de dimensiunea colii index.
- Selectați [Index Paper] (Hârtie index) din [Paper Type] (Tip de hârtie).

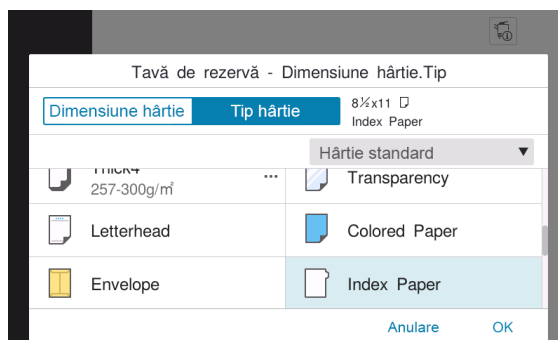
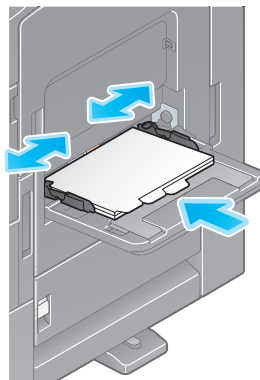

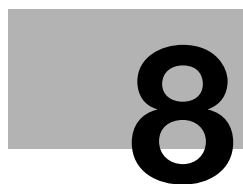

**Operațiile disponibile la acest  
aparăt**

---



## 8 Operațiile disponibile la acest aparat

Acest aparat are ca funcții principale funcția de copiere, funcția de imprimare și funcția de scanare/fax. În această secțiune sunt descrise operațiile de bază pentru fiecare funcție.

Dacă doriți descrieri sau metode de operare mai detaliate, consultați manualul de operare HTML.

### 8.1 Copierea

#### Operații de copiere de bază

În această secțiune sunt descrise operațiile de copiere de bază.

- 1 Dacă autentificarea utilizatorului este activată, apare pagina de login. Introduceți elementele dorite și atingeți [Login].

- 2 Încărcați originalul.

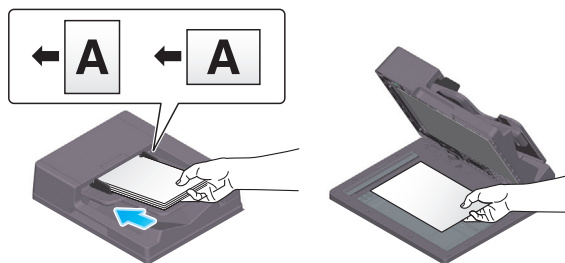

- 3 Atingeți [Copy] (Copiere) de pe ecranul de pornire.

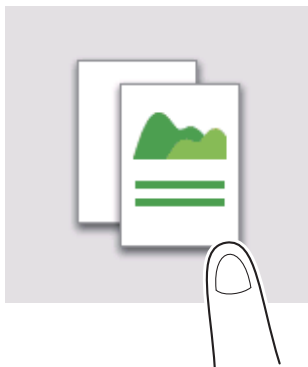

- 4 Setați opțiunile de copiere după cum este necesar.

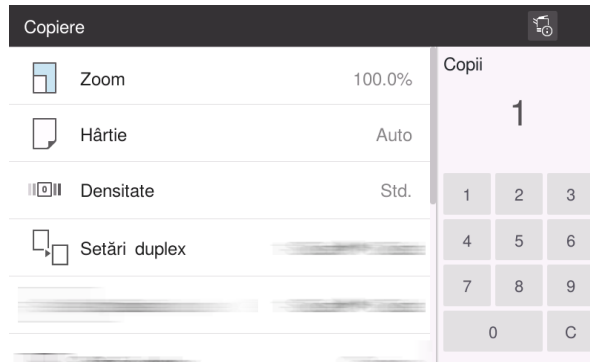

- 5 Dacă este necesar, specificați numărul de copii cu ajutorul tastaturii.
- 6 Utilizați tasta Start pentru a porni copierea.

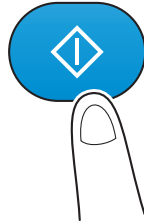

## 8.2 Cum se efectuează imprimarea

### Operații de imprimare de bază

În această secțiune sunt descrise operațiile de imprimare de bază.

- ✓ Procedura de imprimare poate varia în funcție de software-ul aplicației dumneavoastră.
- 1 Deschideți datele documentului utilizând software-ul de aplicație. Din meniul [File] (Fișier), selectați [Print] (Imprimare).
  - 2 Verificați opțiunea [Printer] (Imprimantă) (sau [Select Printer] (Selectare imprimantă)) pentru a vă asigura că a fost selectată imprimanta dorită.
    - Caseta de dialog [Print] (Imprimare) diferă în funcție de aplicație.
  - 3 Specificați intervalul de imprimare și numărul de copii de imprimat.
  - 4 Faceți clic pe [More settings] (Mai multe setări) (sau [Preferences] (Preferințe)) pentru a modifica setările de imprimare ale driverului de imprimantă după cum este necesar.
  - 5 Faceți clic pe [Print] (Imprimare).

## 8.3 Cum se efectuează scanarea

### Operații de scanare de bază

În această secțiune sunt descrise operațiile de scanare de bază.

- 1 Dacă autentificarea utilizatorului este activată, apare pagina de login. Introduceți elementele dorite și atingeți [Login].

Listă sarcini

Utilizat de utilizatorul public

ID & Imprimare Logout după

Drepturi utilizare Utilizator

Nume utilizator

Parolă

Nume server Unitate principală

C Login

- 2 Încărcați originalul.

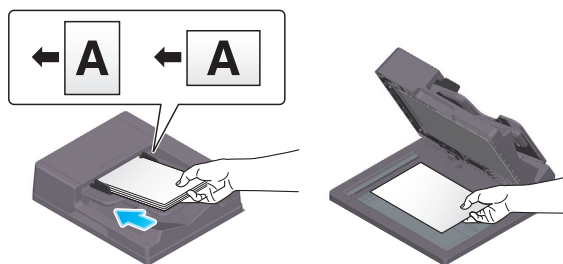

- 3 Atingeți tasta Funcție scanare de pe ecranul de pornire.

- 4 Specificați destinația.

Scanare pe e-mail

To : 0

Culoare AutoColor

Dimensiunescanare A4

Rezoluție

Tip de fișier PDF compact

Setări duplex 1 față

- 5 Specificați opțiunile de transmisie după cum este necesar.

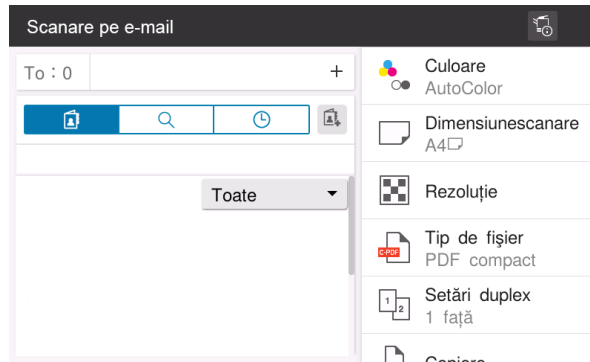

- 6 Utilizați tasta Start pentru a porni transmisia.

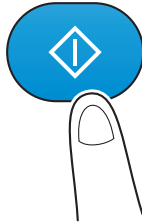

## 8.4 Efectuarea transmisiei de faxuri

### Operații fax de bază

În această secțiune sunt descrise operațiile fax de bază.

- 1 Dacă autentificarea utilizatorului este activată, apare pagina de login. Introduceți elementele dorite și atingeți [Login].

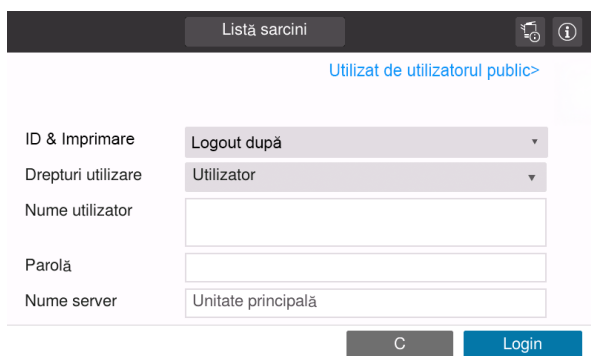

The screenshot shows a login interface with the following elements:

- Header: "Listă sarcini" (Task List) and "Utilizat de utilizatorul public" (Used by public user).
- Fields:
  - ID & Imprimare: "Logout după" (Logout after)
  - Drepturi utilizare: "Utilizator" (User)
  - Nume utilizator: (Empty text input)
  - Parolă: (Empty password input)
  - Nume server: "Unitate principală" (Main unit)
- Buttons: "C" (Cancel) and "Login" (Login).

- 2 Încărcați originalul.

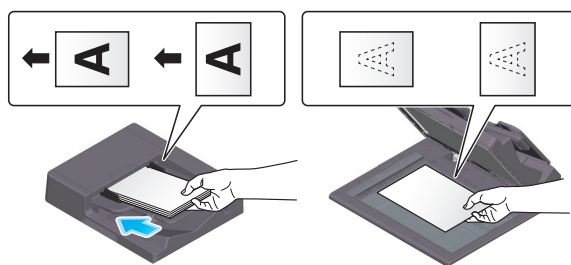

- 3 Atingeți [Fax] de pe ecranul de pornire.

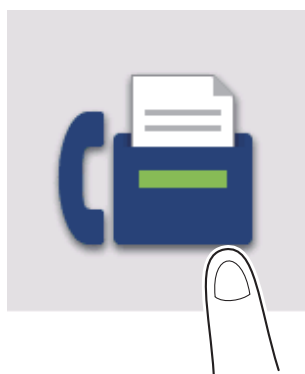

#### 4 Specificați destinația.

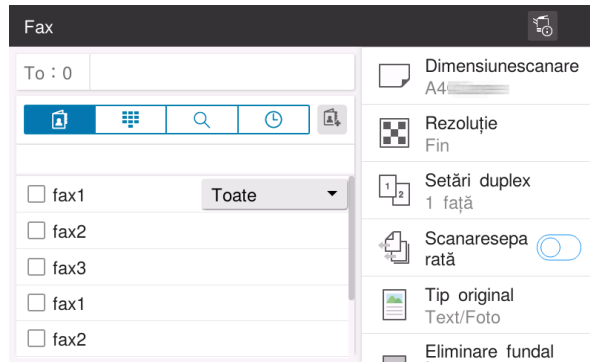

#### 5 Specificați opțiunile de transmisie după cum este necesar.

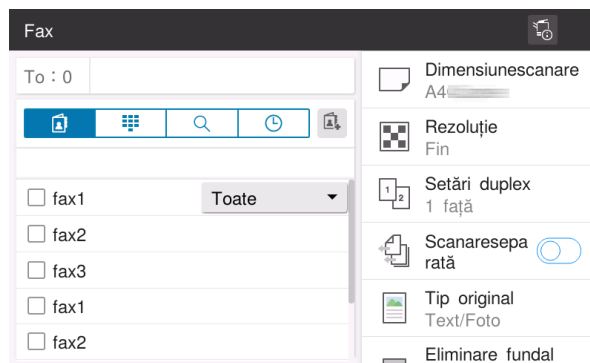

#### 6 Utilizați tasta Start pentru a porni transmisia.

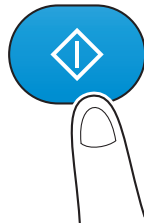

---

# 9

## Înregistrarea unei destinații



## 9 Înregistrarea unei destinații

### 9.1 Cum se înregistrează o destinație

#### Înregistrarea unei adrese de fax

- 1 Atingeți [Utility] (Utilitar) - [Utility] (Utilitar) - [Store Address] (Memorare adresă) - [Address Book] (Agendă electronică) - [New Registration] (Înregistrare nouă).  
→ Pentru a edita sau șterge o destinație înregistrată, specificați destinația țintă din lista de destinații, apoi selectați [Edit] (Editare) sau [Delete] (Ștergere).
- 2 În secțiunea [Search from Function] (Căutare din funcție), selectați [Fax].
- 3 Introduceți informațiile privind destinația.

Setare	Descriere
[No.] (Nr.)	Număr de înregistrare destinație. Selectați [Use opening number] (Utilizare număr de deschidere) pentru a atribui automat cel mai mic număr disponibil. Dacă doriți să specificați un număr, selectați [Input directly] (Introducere în mod direct), iar apoi introduceți un număr.
[Name] (Nume)	Introduceți numele destinației (utilizând până la 24 de caractere).
[Sort Character] (Sortare caracter)	Puteți sorta destinații după numele de înregistrare, în conformitate cu textul introdus în acest câmp (folosind până la 24 de caractere).
[Index]	Selectați un index pentru a căuta o destinație utilizând numele de înregistrare. Pentru o destinație utilizată frecvent, selectați caseta de selectare [Favorite] (Favorit). Destinațiile sunt afișate pe ecranul de selectare a destinației, permițând utilizatorului să selecteze cu ușurință o destinație.
[Fax Number] (Număr de fax)	introduceți un număr de fax al destinației (utilizând până la 38 de cifre, inclusiv simbolurile #, *, -, și caracterele T, P și E). <ul style="list-style-type: none"> <li>• [T] sau [*]: Introduceți numărul de fax la emiterea unui semnal push în modul de linie dial-up (în timp ce opțiunea [Dialing Method] (Metodă de apelare) este setată pe [10pps] sau [20pps]).</li> <li>• [P]: Introduceți această opțiune când doriți să inserați un timp de așteptare între apelări.</li> <li>• [-]: Introduceți această opțiune pentru a separa un număr de apel. Aceasta nu afectează apelarea numărului.</li> <li>• [E]: Introduceți numărul înregistrat de pe linia externă în mediul PBX. Introduceți-l când [PBX Connection Setting] (Setarea conexiunii PBX) este ACTIVATĂ.</li> </ul>
[Confirm Fax Number] (Confirmare număr de fax)	Introduceți din nou numărul de fax. Această opțiune este afișată atunci când opțiunea [Function ON/OFF Setting] (Setare PORNIRE/OPRIRE funcții) - [Confirm Address (Register)] (Confirmare adresă (Înregistrare)) este ACTIVATĂ.

Setare	Descriere
[Communication Setting] (Setare comunicație)	<p>Dacă este necesar, specificați modul de trimitere a unui fax către o destinație pe care doriți să o înregistrați. Înainte de a trimite un fax aveți posibilitatea de a modifica setările pe care le-ați efectuat aici.</p> <ul style="list-style-type: none"> <li>• [V34 Off] (V34 oprit): V.34 este un mod de comunicație utilizat pentru comunicația prin fax super G3. Totuși, atunci când aparatul de la distanță sau acest aparat este conectat la o linie telefonică prin PBX, este posibil să nu puteți stabili o comunicație în modul super G3, în funcție de condițiile liniei telefonice. În acest caz, este recomandat să dezactivați modul V.34 pentru trimiterea datelor.</li> <li>• [ECM Off] (ECM oprit): ECM este un mod de corectare a erorilor definit de ITU-T (International Telecommunication Union - Telecomunication Standardization Sector (Uniunea internațională a telecomunicațiilor - Sectorul standardizării telecomunicațiilor)). Faxurile dotate cu caracteristica ECM comunică între ele, confirmând faptul că datele transmise nu conțin erori. Acest lucru previne estomparea imaginii cauzate de bruijalele de pe liniile telefonice. Timpul de comunicație poate fi redus setând ECM pe OPRIT pentru transmisie. Totuși, o eroare de imagine sau o eroare de comunicare se poate produce în funcție de valoarea specificată a timpului de comunicare, de aceea, modificați valoarea în funcție de condiții.</li> <li>• [International Communication] (Comunicare internațională): Utilizată pentru trimiterea unui fax în zonele unde condițiile de comunicație sunt precare. Faxurile sunt trimise la o viteză redusă.</li> <li>• [Check Dest.and Send] (Verificare destinatar și trimitere): Numărul de fax specificat pentru fax este verificat prin comparație cu numărul de fax al destinației (CSI), iar faxul este trimis numai când acestea corespund.</li> </ul>

4 Atingeți [OK].

## Înregistrarea adresei de e-mail

1 Atingeți [Utility] (Utilitar) - [Utility] (Utilitar) - [Store Address] (Memorare adresă) - [Address Book] (Agendă electronică) - [New Registration] (Înregistrare nouă).

→ Pentru a edita sau șterge o destinație înregistrată, specificați destinația țintă din lista de destinații, apoi selectați [Edit] (Editare) sau [Delete] (Ștergere).

2 În secțiunea [Search from Function] (Căutare din funcție), selectați [E-mail Address] (Adresă de e-mail).

3 Introduceți informațiile privind destinația.

Setare	Descriere
[No.] (Nr.)	Număr de înregistrare destinație. Selectați [Use opening number] (Utilizare număr de deschidere) pentru a atribui automat cel mai mic număr disponibil. Dacă doriți să specificați un număr, selectați [Input directly] (Introducere în mod direct), iar apoi introduceți un număr.
[Name] (Nume)	Introduceți numele destinației (utilizând până la 24 de caractere).
[Sort Character] (Sortare caracter)	Puteți sorta destinații după numele de înregistrare, în conformitate cu textul introdus în acest câmp (folosind până la 24 de caractere).
[Index]	Selectați un index pentru a căuta o destinație utilizând numele de înregistrare. Pentru o destinație utilizată frecvent, selectați caseta de selectare [Favorite] (Favorit). Destinațiile sunt afișate pe ecranul de selectare a destinației, permițând utilizatorului să selecteze cu ușurință o destinație.
[E-mail Address] (Adresă de e-mail)	Introduceți adresa de e-mail a destinației (utilizând până la 320 de caractere, excluzând spațiile).

4 Atingeți [OK].

---

**10**

**Dacă întâmpinați probleme,  
citiți acest text**

---



## 10 Dacă întâmpinați probleme, citiți acest text

### 10.1 Principalele mesaje de eroare și soluții

#### 10.1.1 Verificarea unui mesaj de notificare de pe ecranul tactil

Pictograma de notificare este afișată pe ecranul de pornire atunci când există un avertisment sau o notificare privind starea aparatului. Puteți atinge pictograma pentru a verifica conținutul notificării.

- 1 Atingeți pictograma de notificare de pe ecranul de pornire.

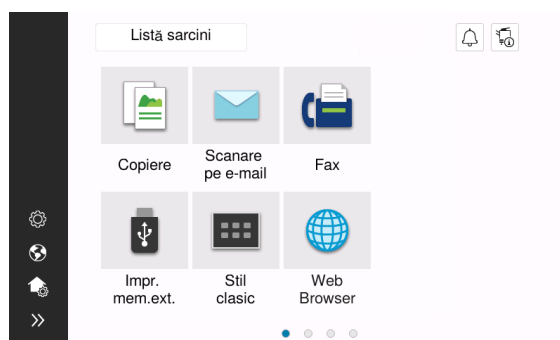

- 2 Atingeți [Lista ATTENTION] și verificați lista cu notificări.

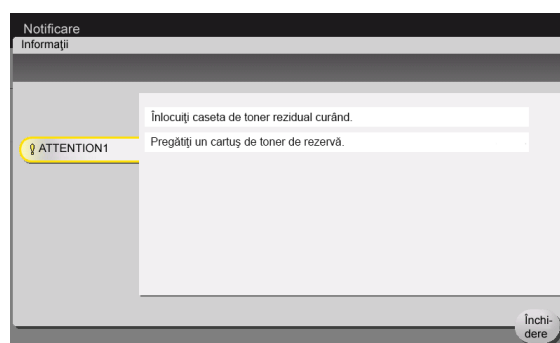

#### 10.1.2 Atunci când apare un mesaj referitor la detectarea de viruși

Dacă funcția de scanare pentru viruși detectează un virus, un mesaj de avertizare va rămâne afișat pe ecranul [Information] (Informații).

Atunci când confirmați istoricul de detectare a virușilor în Setări administrator, mesajul de avertizare este șters. Pentru detalii privind confirmarea istoricului de detectare a virușilor, consultați manualul de operare HTML.

### 10.1.3 Ecranul care apare la producerea unei blocări a hârtiei/capselor

Dacă se produce o blocare a hârtiei sau a capselor la acest aparat, procedura de eliminare a blocării hârtiei și locația de blocare a hârtiei sau capselor sunt afișate pe ecranul acestui aparat. Confirmați procedura de eliminare și locația blocării și urmați instrucțiunile de eliminare a blocajului.

Dacă un blocaj de hârtie nu este eliminat în siguranță, mesajul de avertizare nu este resetat. Pentru detalii privind acțiunile care trebuie întreprinse atunci când un mesaj privind blocarea hârtiei nu este resetat, consultați manualul de operare HTML.

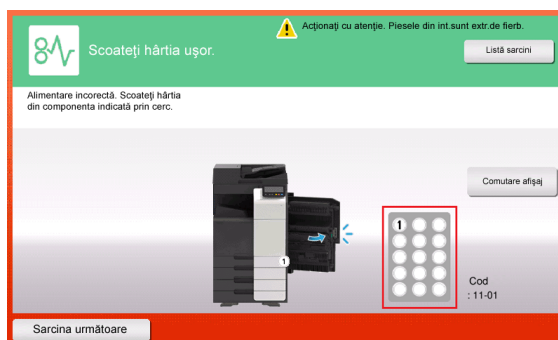

Când blocarea hârtiei este eliminată, este afișat un ecran care prezintă modalitatea corectă de încărcare a hârtiei sau a originalului.

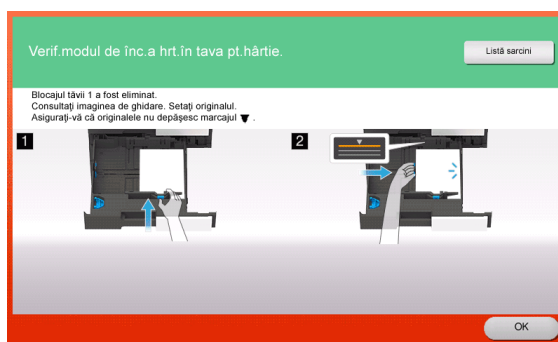

Readuceți originalul sau hârtia și atingeți [OK] sau [Complete] (Complet); sistemul repornește scanarea sau imprimarea originalului.

Element	Descriere
[Start Guidance] (Start ghidare)	Începe ghidarea prezentând modalitatea de eliminare a unei blocări a hârtiei/capselor.
[Display Switch] (Comutare afișaj)	Modifică ecranul care prezintă procedura de eliminare a blocării hârtiei și ecranul care prezintă locul unde s-a produs blocarea hârtiei.
Număr (indică numărul locației pentru secțiunea cu o blocare a hârtiei/capselor)	Este afișată o diagramă a secțiunii cu numărul locației încercuit pentru o secțiune unde s-a produs o blocare a hârtiei/capselor.

#### 10.1.4 Atunci când apare un mesaj referitor la o eroare

La detectarea unei probleme, apare următorul mesaj. Luați măsura corespunzătoare în funcție de mesajul afișat pe ecran. Dacă nu puteți remedia problema, notați-vă [Trouble Code] (Codul de eroare) și contactați reprezentantul local de service, deconectând mai întâi ștecherul de alimentare de la priză.

În situații normale, numărul de telefon și numărul de fax ale reprezentantului local de service apar în centrul ecranului.

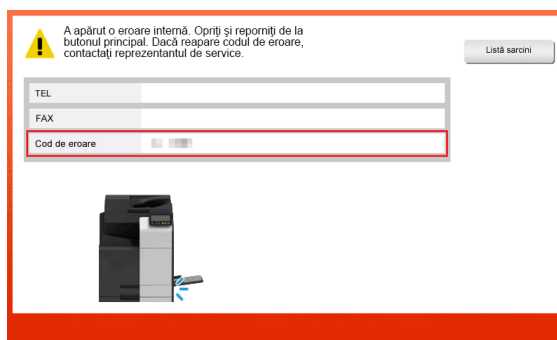

#### NOTĂ

*Dacă o piesă defectă poate fi separată pentru continuarea operațiilor după detectarea unei probleme, se afișează mesajul [Continue] (Continuare) sau [Recover Data] (Recuperare date). Pentru continuarea operațiilor, selectați orice tastă. Totuși, dacă problema nu a fost rezolvată, contactați imediat reprezentanța locală de service.*

### 10.1.5 La apariția unui mesaj de eroare

La detectarea unei erori, apare următorul mesaj. Luați măsura corespunzătoare în funcție de mesajul afișat pe ecran.

Dacă este afișat un cod de eroare, puteți verifica detaliile erorii și măsurile care trebuie adoptate consultând lista cu coduri de eroare din manualul de operare HTML.

- Lista codurilor de eroare privind faxurile G3
- Lista codurilor de eroare privind faxurile din rețea

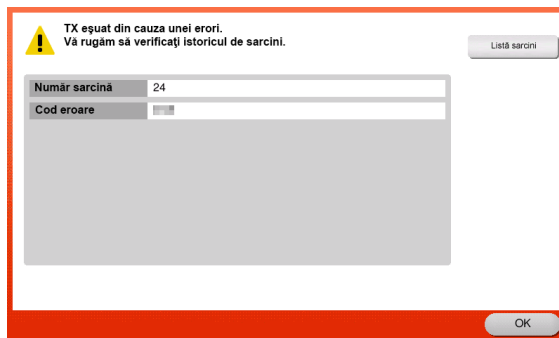

Codul de eroare poate fi verificat și pe ecranul [Job Details] (Detalii sarcină). Pentru a afișa ecranul [Job Details] (Detalii sarcină), atingeți [Job List] (Listă sarcini), selectați sarcina care a cauzat eroarea din [Log] (Jurnal) și atingeți [Details] (Detalii).

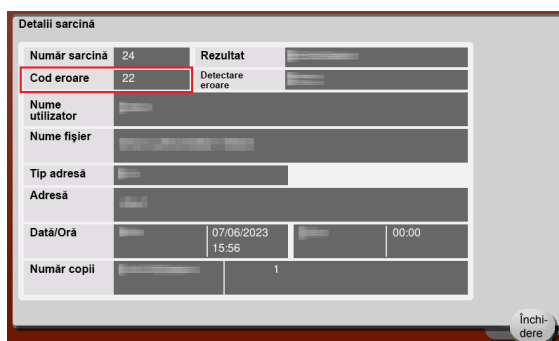

## 10.2 Când ecranul tactil nu este vizibil

Dacă s-a scurs un anumit interval de timp fără a se efectua operații la acest aparat, este posibil ca **ecranul tactil** să se dezactiveze.

Verificați următoarele elemente:

- Atingeți **ecranul tactil**. În modul economic (Consum redus/Repaus), acest aparat revine din modul economic când se atinge **ecranul tactil** sau se apasă pe o tastă din **panoul de comandă**, iar **ecranul tactil** apare în mod normal.



- Pe **panoul de comandă**, apăsați tasta **Alimentare electrică**. Dacă setările temporizatorului săptămânal au trecut aparatul în modul Oprerire automată ErP, apăsați tasta **Alimentare electrică** pentru a afișa **ecranul tactil**. Pentru a-l utiliza în afara orelor de funcționare presetate, urmați instrucțiunile de pe ecran.

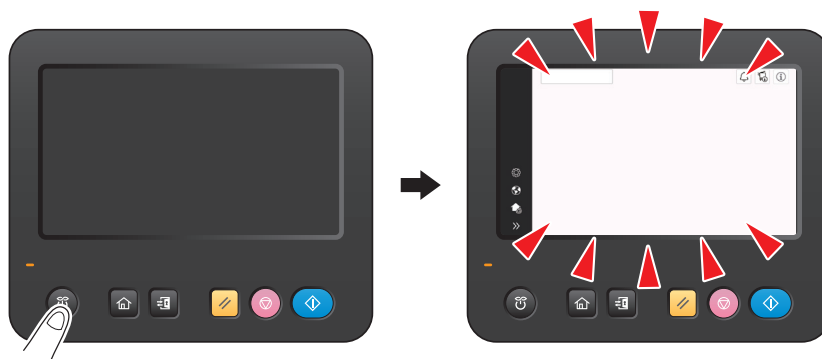

- Verificați dacă **comutatorul principal** este CONECTAT.

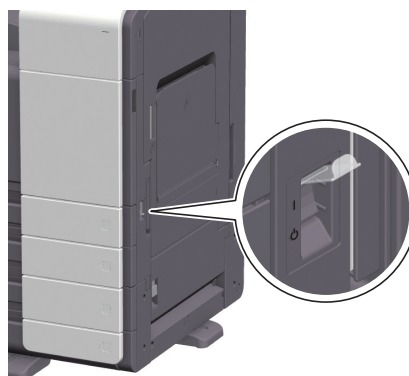

## 10.3 Când calitatea de imprimare s-a deteriorat

### Curățarea geamului de originale și a rolei

Ștergeți suprafața utilizând o lavetă moale și uscată.

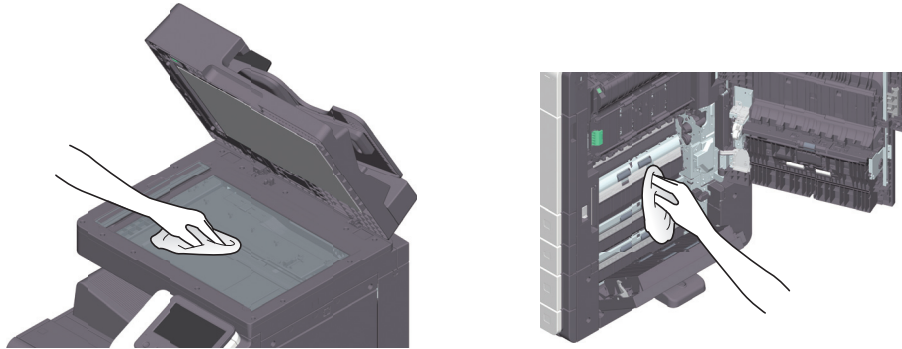

#### ⚠ ATENȚIE

- În interiorul acestui produs există zone care se încălzesc puternic și care pot provoca arsuri. Când verificați interiorul unității cu privire la defecțiuni, cum ar fi un blocaj al hârtiei, nu atingeți piesele (din jurul unității de fuziune etc.) care sunt marcate cu o etichetă de atenționare "Caution HOT" (Atenție FIERBINTE). Acestea pot provoca arsuri.

### Curățarea geamului de scanare

- 1 Deschideți alimentatorul automat de documente.



- 2 Ștergeți petele de pe **geamul de scanare** utilizând o lavetă uscată și curată.

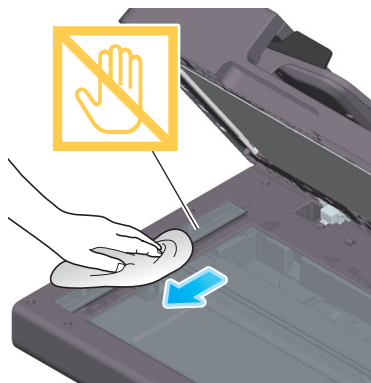

#### NOTĂ

Nu atingeți **geamul de scanare**.

## Curățarea geamului capului de imprimare

Calitatea imprimării se deteriorează dacă **geamul capului de imprimare** este murdar. În acest caz, curățați **geamul capului de imprimare** conform următoarei proceduri.

- 1 Deschideți **ușa frontală** a aparatului.

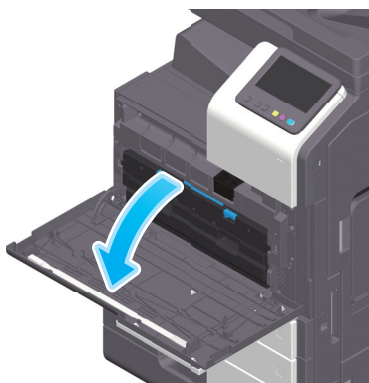

- 2 Scoateți **casetă de toner rezidual**.

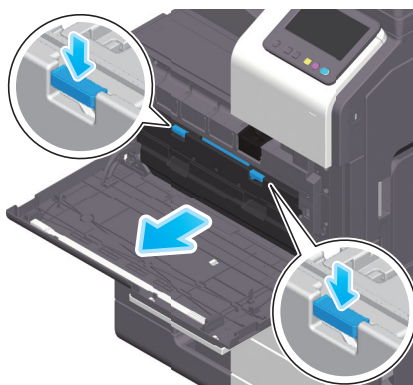

- 3 Scoateți **dispozitivul de curățare a capului de imprimare** de la **ușa frontală** a acestui aparat.

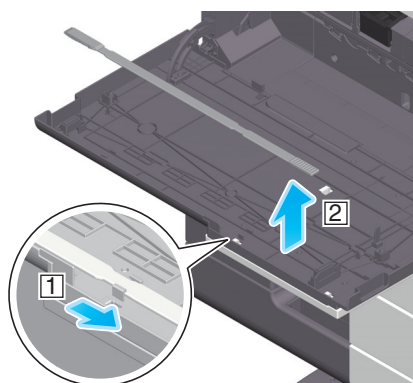

- 4 Introduceți încet **dispozitivul de curățare a capului de imprimare** până la capătul posterior al **geamului capului de imprimare**, apoi trageți-l ușor spre exterior.
- Repetați această operație de aproximativ trei ori.

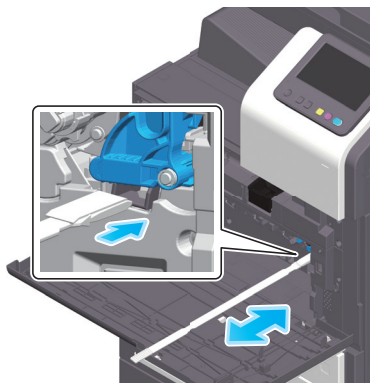

- 5 Montați **dispozitivul de curățare a capului de imprimare** pe **ușa frontală** a acestui aparat.
- 6 Montați **caseta de toner rezidual**.
- 7 Închideți **ușa frontală** a aparatului.

## 10.4 La apariția unui mesaj pentru înlocuirea consumabilelor sau efectuarea curățării

Apare un mesaj în care se indică momentul(ele) la care trebuie înlocuite consumabilele expirate utilizate în acest aparat. De asemenea, apare un mesaj atunci când **geamul de scanare** este murdar.

Înlocuiți consumabilele sau curățați **geamul de scanare** conform instrucțiunilor din mesajul afișat. Contactați reprezentanța locală de service dacă mesajul continuă să apară chiar și după înlocuire sau după efectuarea curățării.

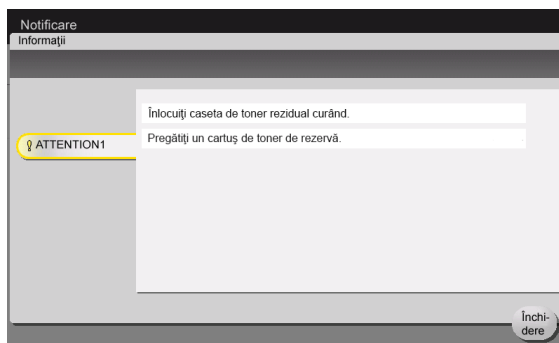

### 10.4.1 Informații privind unitatea de dezvoltare

Când trebuie să înlocuiți o **unitate de dezvoltare**, apare un mesaj care vă solicită să contactați reprezentanța locală de service. Dacă apare mesajul, contactați reprezentanța locală de service.



#### Recomandări

- Setările efectuate de către reprezentantul de service sunt necesare pentru afișarea unui mesaj privind **unitatea de dezvoltare**. Prin starea implicită din fabrică, acest mesaj este afișat numai în anumite zone. Pentru detalii, contactați reprezentanța locală de service.

### 10.4.2 Informații privind unitatea de cilindru

Când trebuie să înlocuiți o **unitate de cilindru**, apare un mesaj care vă solicită să contactați reprezentanța locală de service. Dacă apare mesajul, contactați reprezentanța locală de service.



#### Recomandări

- Setările efectuate de către reprezentantul de service sunt necesare pentru afișarea unui mesaj privind **unitatea de cilindru**. Prin starea implicită din fabrică, acest mesaj este afișat numai în anumite zone. Pentru detalii, contactați reprezentanța locală de service.

## Înlocuirea unei unități de cilindru

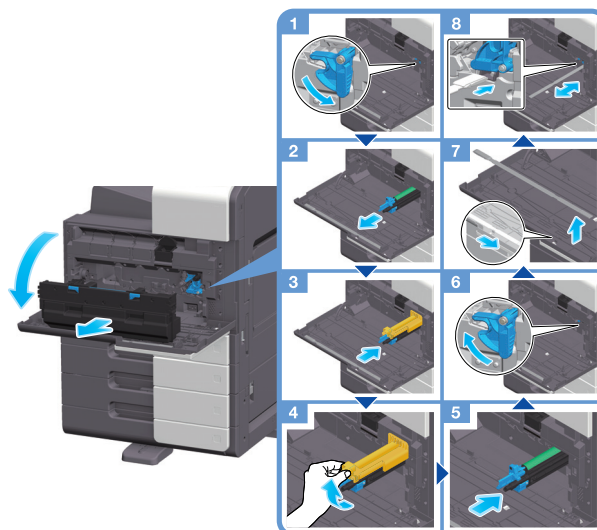

Despachetarea unității de cilindru

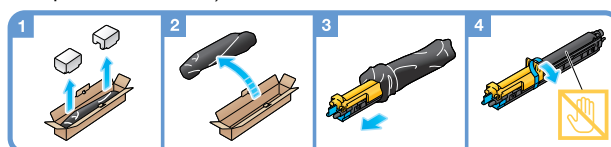

### Recomandări

- Reprezentantul local de service va colecta **unitatea de cilindru** uzată. Puneți unitatea într-o pungă de plastic neagră și depozitați-o singură într-o cutie.
- O **unitate de cilindru** se poate deteriora din cauza expunerii la lumină. Nu o scoateți din punga din plastic neagră decât imediat înainte de o instala.
- După înlocuirea unei **unități de cilindru**, aveți grijă să curățați **geamul capului de imprimare**. Pentru detalii privind modul de curățare a **geamului capului de imprimare**, consultați pagina 10-9.

### ⚠️ AVERTISMENT

- Nu aruncați toner sau un recipient care conține toner (de exemplu, cartușul de toner, unitatea de developare și caseta de toner rezidual) în foc deschis. Tonerul încins se poate împrăști, provocând arsuri sau alte pagube.

**⚠ ATENȚIE**

- Nu lăsați componentele aferente tonerului (de exemplu, cartușul de toner, unitatea de dezvoltare și caseta de toner rezidual) la îndemâna copiilor. Contactul acestor componente cu limba sau ingerarea tonerului vă pot afecta sănătatea.
- Nu depozitați componentele aferente tonerului (de exemplu, cartușul de toner, unitatea de dezvoltare și caseta de toner rezidual) în apropierea dispozitivelor susceptibile la magnetism, precum echipamente de precizie și dispozitive de stocare a datelor, deoarece funcționarea acestora ar putea fi perturbată. Câmpurile magnetice pot provoca funcționarea defectuoasă a acestor produse.
- Nu deschideți forțat componentele aferente tonerului (de exemplu, cartușul de toner, unitatea de dezvoltare și caseta de toner rezidual). Dacă tonerul iese afară din recipient, acționați cu atenție pentru a evita inhalarea acestuia și chiar contactul cu pielea.
- Dacă tonerul ajunge pe piele sau pe haine, clătiți bine cu săpun și apă.
- Dacă inhalați toner, deplasați-vă într-un loc cu aer proaspăt și faceți gargare repetate cu apă din abundență. În caz de simptome precum tusea, solicitați asistență medicală.
- Dacă tonerul pătrunde în ochi, clătiți imediat ochii cu apă de la robinet timp de peste 15 minute. Dacă iritația persistă, consultați un medic.
- Dacă înghițiți toner, clătiți-vă gura și beți câteva pahare cu apă. Solicitați asistență medicală, dacă este necesar.

### 10.4.3 Informații privind cartușul de toner

#### Când nivelul de toner din cartușul de toner este redus

Atunci când se apropie momentul de înlocuire a **cartușului de toner**, apare un mesaj complex de avertizare. Pregătiți un **cartuș de toner** de schimb pe baza contractului de întreținere.

#### Când trebuie să înlocuiți un cartuș de toner

Când trebuie să înlocuiți un **cartuș de toner**, apare un mesaj de solicitare a înlocuirii. Înlocuiți-l pe baza contractului de întreținere. Procedura de înlocuire poate fi afișată și vizualizată pe ecran.

#### Înlocuirea unui cartuș de toner

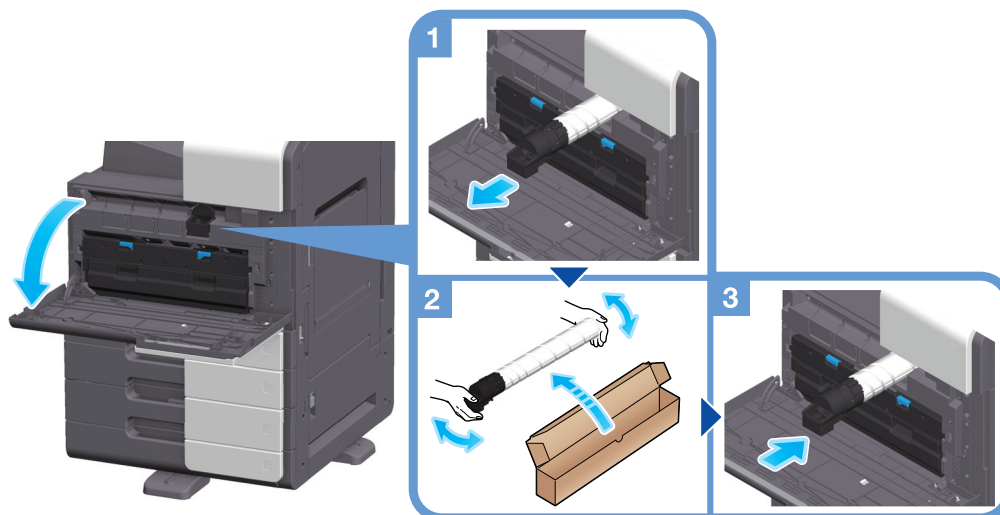

#### Recomandări

- Scuturați bine noul **cartuș de toner**, de 5 până la 10 ori, înainte de a-l instala.
- Nu deschideți și nu demontați forțat un **cartuș de toner** (recipient cu toner).
- Nu eliminați și nu evacuați forțat tonerul rămas într-un **cartuș de toner** (recipient cu toner).

#### ⚠️ AVERTISMENT

- Nu aruncați toner sau un recipient care conține toner (de exemplu, cartușul de toner, unitatea de dezvoltare și caseta de toner rezidual) în foc deschis. Tonerul încins se poate împrăști, provocând arsuri sau alte pagube.

**⚠ ATENȚIE**

- Nu lăsați componentele aferente tonerului (de exemplu, cartușul de toner, unitatea de dezvoltare și caseta de toner rezidual) la îndemâna copiilor. Contactul acestor componente cu limba sau ingerarea tonerului vă pot afecta sănătatea.
- Nu depozitați componentele aferente tonerului (de exemplu, cartușul de toner, unitatea de dezvoltare și caseta de toner rezidual) în apropierea dispozitivelor susceptibile la magnetism, precum echipamente de precizie și dispozitive de stocare a datelor, deoarece funcționarea acestora ar putea fi perturbată. Câmpurile magnetice pot provoca funcționarea defectuoasă a acestor produse.
- Nu deschideți forțat componentele aferente tonerului (de exemplu, cartușul de toner, unitatea de dezvoltare și caseta de toner rezidual). Dacă tonerul iese afară din recipient, acționați cu atenție pentru a evita inhalarea acestuia și chiar contactul cu pielea.
- Dacă tonerul ajunge pe piele sau pe haine, clătiți bine cu săpun și apă.
- Dacă inhalați toner, deplasați-vă într-un loc cu aer proaspăt și faceți gargare repetate cu apă din abundență. În caz de simptome precum tusea, solicitați asistență medicală.
- Dacă tonerul pătrunde în ochi, clătiți imediat ochii cu apă de la robinet timp de peste 15 minute. Dacă iritația persistă, consultați un medic.
- Dacă înghițiți toner, clătiți-vă gura și beți câteva pahare cu apă. Solicitați asistență medicală, dacă este necesar.

### 10.4.4 Informații privind caseta de toner rezidual

Când **caseta de toner rezidual** este plină, apare un mesaj care vă solicită să o înlocuiți (la înlocuirea de către utilizator). Urmați instrucțiunile afișate.

#### Înlocuirea unei casete de toner rezidual

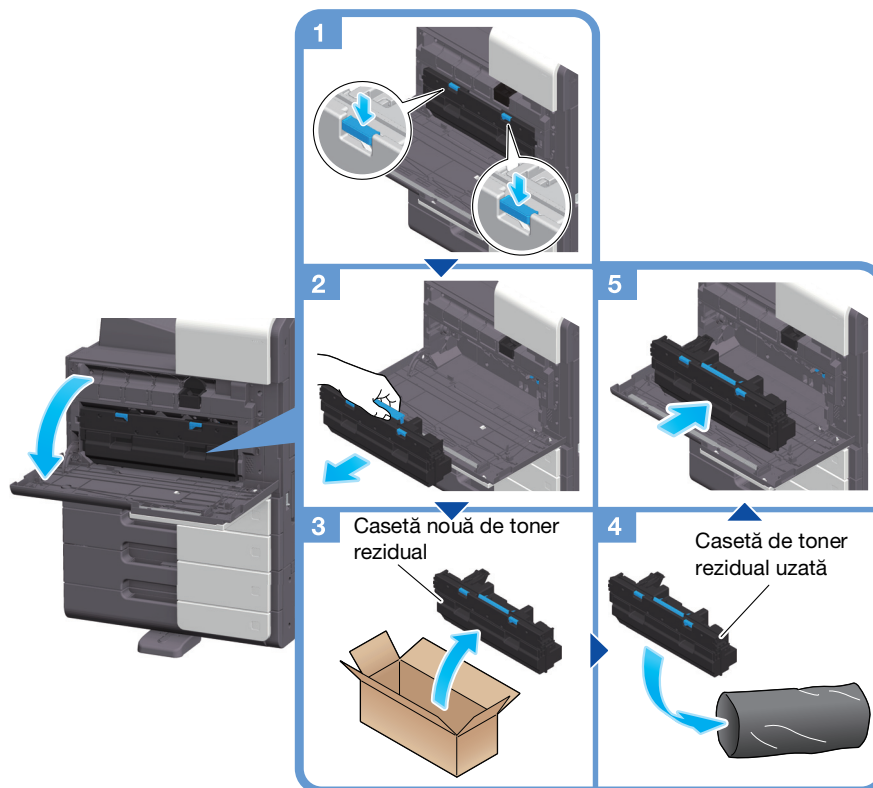

#### Recomandări

- Reprezentantul local de service va recupera **caseta de toner rezidual**. Puneți unitatea într-o pungă de plastic și depozitați-o singură într-o cutie.

#### ⚠️ AVERTISMENT

- Nu aruncați toner sau un recipient care conține toner (de exemplu, cartușul de toner, unitatea de dezvoltare și caseta de toner rezidual) în foc deschis. Tonerul încins se poate împrăști, provocând arsuri sau alte pagube.

**⚠ ATENȚIE**

- Nu lăsați componentele aferente tonerului (de exemplu, cartușul de toner, unitatea de dezvoltare și caseta de toner rezidual) la îndemâna copiilor. Contactul acestor componente cu limba sau ingerarea tonerului vă pot afecta sănătatea.
- Nu depozitați componentele aferente tonerului (de exemplu, cartușul de toner, unitatea de dezvoltare și caseta de toner rezidual) în apropierea dispozitivelor susceptibile la magnetism, precum echipamente de precizie și dispozitive de stocare a datelor, deoarece funcționarea acestora ar putea fi perturbată. Câmpurile magnetice pot provoca funcționarea defectuoasă a acestor produse.
- Nu deschideți forțat componentele aferente tonerului (de exemplu, cartușul de toner, unitatea de dezvoltare și caseta de toner rezidual). Dacă tonerul iese afară din recipient, acționați cu atenție pentru a evita inhalarea acestuia și chiar contactul cu pielea.
- Dacă tonerul ajunge pe piele sau pe haine, clătiți bine cu săpun și apă.
- Dacă inhalați toner, deplasați-vă într-un loc cu aer proaspăt și faceți gargare repetate cu apă din abundență. În caz de simptome precum tusea, solicitați asistență medicală.
- Dacă tonerul pătrunde în ochi, clătiți imediat ochii cu apă de la robinet timp de peste 15 minute. Dacă iritația persistă, consultați un medic.
- Dacă înghițiți toner, clătiți-vă gura și beți câteva pahare cu apă. Solicitați asistență medicală, dacă este necesar.

### 10.4.5 Informații privind cartușul de capse

Când capsele din **finisor** au fost epuizate, apare un mesaj care vă solicită completarea acestuia. Luați măsuri prin consultarea etichetei din interiorul aparatului.

#### Înlocuirea unui cartuș de capse (pentru finisorul FS-542)

- 1 Prindeți **maneta de eliberare** și glisați **finisorul**.

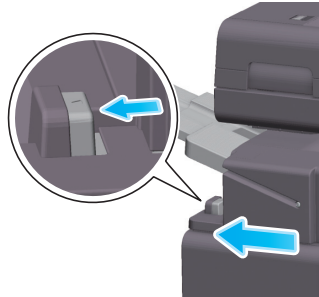

- 2 Țineți de **mânerul [FS1]** pentru a deschide **setul de perforare**.

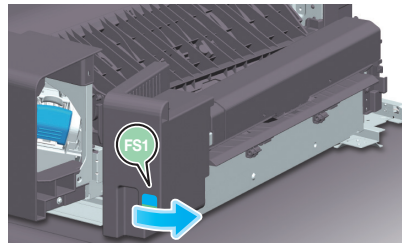

- 3 Deblocați **cartușul de capse**.

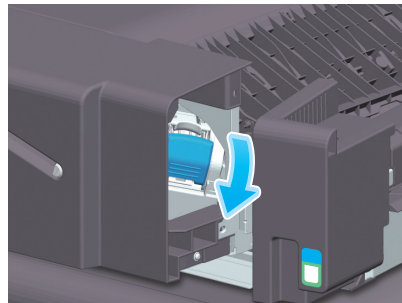

- 4 Scoateți **cartușul de capse**.

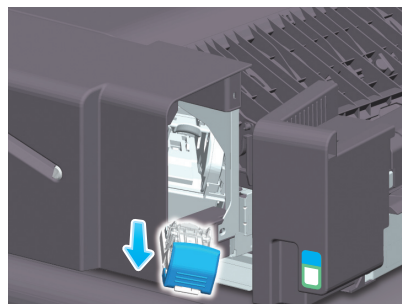

- 5 Scoateți toate carcusele de capse goale din **cartușul de capse**.

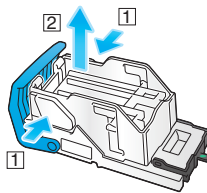

- 6 Atașați o nouă carcasă de capse la **cartușul de capse**.

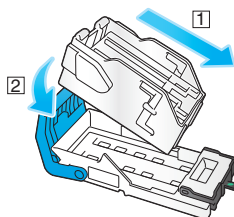

- 7 Atașați **cartușul de capse**.

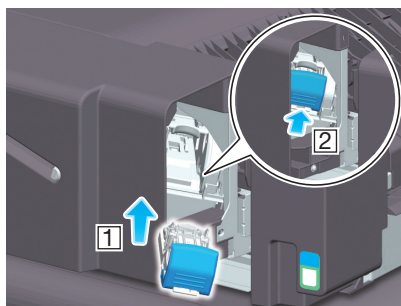

- 8 Închideți **setul de perforare**.

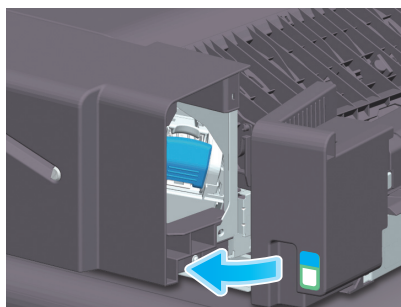

- 9 Închideți **finisorul**.



#### Recomandări

- Nu scoateți capsele care rămân în interiorul aparatului. În caz contrar, funcția de capsare se va activa, dar nu va fi capsată nicio coală.

#### NOTĂ

Aveți grijă să înlocuiți **cartușul de capse** după afișarea mesajului corespunzător. Dacă un **cartuș de capse** este demontat înainte de afișarea mesajului corespunzător, s-ar putea produce o defecțiune.

### 10.4.6 Informații privind resturile de perforare

Când caseta cu resturi de la perforare este plină, apare un mesaj care vă solicită să eliminați resturile de la perforare (la înlocuirea de către utilizator). Luați măsuri prin consultarea etichetei din interiorul aparatului.

#### Procesarea resturilor de perforare (pentru finisorul FS-542)

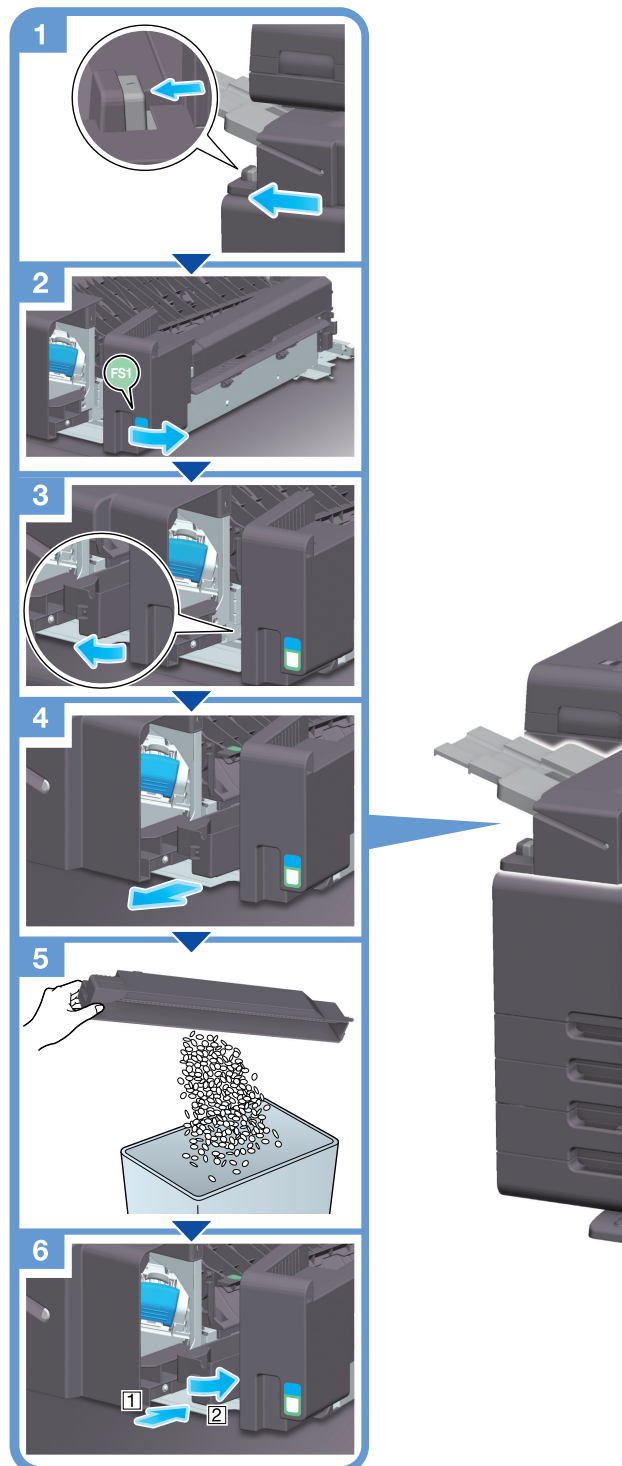

#### Recomandări

- În figură este prezentat **finisorul FS-542** care este dotat cu **setul de perforare PK-527**.

## 10.5 Înlocuirea unui cartuş de capse pentru finisorul FS-P04

- 1 Rotiți **finisorul FS-P04** cu 90 de grade.

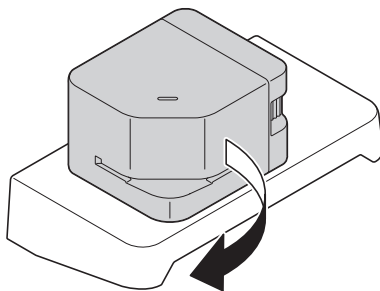

- 2 Deschideți **capacul**.

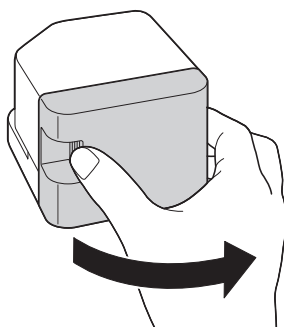

- 3 Scoateți **cartuşul de capse**.

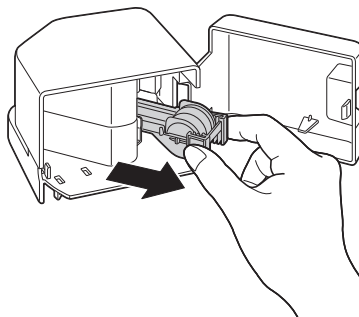

- 4 Ridicați o **carcasă de capse** goală în timp ce o țineți de ambele margini, apoi scoateți **cartuşul de capse**.

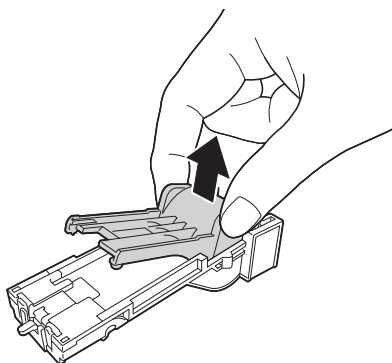

- 5 Montați o nouă **carcasă de capse** în **cartușul de capse**.

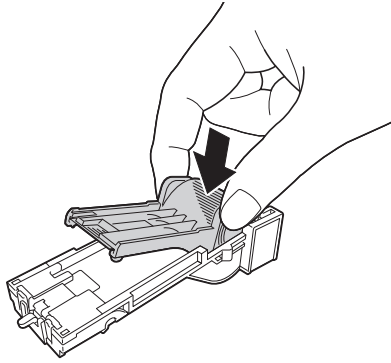

- 6 Introduceți **cartușul de capse** până când face clic.

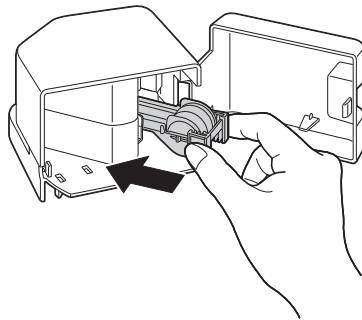

- 7 Închideți capacul.

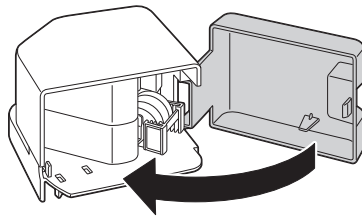

- 8 Rotiți **finisorul FS-P04** cu 90 de grade pentru a reveni în poziția inițială.

